

SDĚLENÍ SPOLEČNOSTI REXAIR

Společnost REXAIR, vyrábí čisticí systémy **Rainbow** a prodává je výhradně nezávislým a oprávněným zástupcům, kteří mají zkušenosti s přímým prodejem do domácností. Protože společnost Rexair nenabízí svůj výrobek prostřednictvím celonárodní reklamy, je povědomí o výrobcích vytvářeno osobní snahou tisíců přímých prodejců, kteří vzbuzují předváděním v místech, kde žijí, zájem o čisticí systém **Rainbow**. Nezávislí autorizovaní distributoři, se kterými jsou tito prodejci ve spojení, přejímají odpovědnost za legitimní distribuci a servis čisticího systému **Rainbow** přímo prostřednictvím svých vlastních prodejců nebo nepřímo prostřednictvím dalších nezávislých distributorů a jejich prodejců.

Společnost Rexair dále vyžaduje, aby každý autorizovaný distributor poskytoval zákazníkům okamžité odborné služby, buď prostřednictvím vlastních služeb zákazníkům nebo spolehlivou, nezávislou službou zákazníkům všude tam, kde prodávají výrobky společnosti Rexair a další nezávislí distributoři a jejich prodejci.

Uschovejte si pečlivě jméno a adresu prodejce nebo distributora, od něhož jste Váš čisticí systém **Rainbow** zakoupili. Na ně se obraťte o rady při údržbě Vašeho zařízení **Rainbow** nebo s dotazy na záruku, servisní služby a nejbližší servisní středisko.

Společnost Rexair je velmi náročná při volbě svých přímých odběratelů, autorizovaných distributorů. Nemá však žádné smlouvy nebo právní vztahy s dalšími nezávislými prodejci, kteří výrobky odebírají přímo nebo nepřímo od autorizovaného zástupce. Společnost Rexair může vyřizovat reklamace zákazníka u těchto dalších prodejců pouze prostřednictvím zodpovědných autorizovaných distributorů. Společnost Rexair vyžaduje od každého autorizovaného distributora zodpovědnost za vyřizování veškerých prohlášení nebo jednání kteréhokoliv z jeho nezávislých prodejců, která vedou ke stížnostem ze strany nakupující veřejnosti.

Budete-li mít jakékoliv problémy nebo otázky týkající se výše uvedených skutečností, obraťte se nejdříve na distributora nebo prodejce, od kterého jste čisticí systém **Rainbow** zakoupili. Nemůžete-li tuto osobu nalézt, obraťte se na oddělení služeb zákazníkům společnosti Rexair na adrese uvedené níže. Nezapomeňte přitom uvést výrobní číslo Vašeho čisticího systému **Rainbow**. Od tohoto oddělení okamžitě obdržíte jméno, adresu a telefonní číslo autorizovaného distributora, zodpovědného za Vaši oblast. Pokud máte pocit, že Vám autorizovaný distributor dostatečně nepomohl, obraťte se okamžitě na Rexair. Všichni naši autorizovaní distributoři znají své povinnosti.

Jakékoliv další informace nebo pomoc si vyžádejte na adrese:

Rexair, 50 West Big Beaver Road, Suite 350, Troy, Michigan 48084 U.S.A. telefonní číslo: (248) 643-7222 nebo fax: (248) 643-7676.

Navštivte webovou stránku společnosti Rexair na adrese:

www.RainbowSystem.com

Společnost Rexair poskytuje svým autorizovaným distributorům, a to pouze jim, čtyřletou písemnou záruku na svůj přístroj a příslušenství, a dále osmiletou záruku na motor a ovládací zařízení vysavače. Společnost Rexair může dle vlastního uvážení použít pro výměnu nové či renovované součásti. Tyto záruky se nevztahují na normální opotřebení výrobku, vzniklé v důsledku jeho používání. Ačkoli společnost Rexair jako výrobce neudrhuje přímé styky se spotřebiteli a neposkytuje jim žádnou písemnou záruku, zákon ukládá určité povinnosti všem výrobcům spotřebního zboží. Výrobky nesmějí být vadné a musejí být všeobecně způsobilé pro zamýšlené použití. Společnost Rexair uznává tyto implikované záruky prodejnosti a způsobilosti. Dále společnost Rexair vyžaduje od všech svých autorizovaných distributorů, aby předali spotřebitelům prostřednictvím své vlastní písemné záruky výhody záruky společnosti Rexair.

Společnost Rexair® prodává čisticí systém Rainbow pouze autorizovaným distributorům výrobků Rainbow® k prodeji těmito autorizovanými distributory nebo jejich prodejními zástupci konečným uživatelům a to výhradně formou přímého předvedení čisticího systému v domácnostech. Jakákoliv jiná forma prodeje je přísně zakázána. Na výrobky nabyté jinou formou se nevztahují povolené záruky.



Návod k Použití



Návod k Použití

Model E2

Před použitím čistícího systému **Rainbow** (v textu také "zařízení", "zařízení **Rainbow**" nebo jen "**Rainbow**") pečlivě přečtěte všechny pokyny.

OBSAH

| | |
|---|--------------|
| Důležité bezpečnostní pokyny | 2 |
| Přehled jednotlivých dílů | 3 |
| Obsluha Vašeho Rainbow | 4 |
| Sestavení trubic | 5 |
| Použití nástavců | 6 |
| Čištění vzduchu / Vzduchová pumpa a tlumič nasávaného vzduchu | 7 |
| HEPA Neutralizátor | 8 |
| Péče a údržba | 9 |
| Provozní poruchy a jejich odstranění | 10 |
| Další použití Rainbow | 11 |
| Volitelné doplňky příslušenství pro Vaše Rainbow | 12-14 |
| Sdělení společnosti Rexair / Písemná záruka | Zadní strana |

Vážený majiteli čistícího systému **Rainbow**: Vítáme Vás v rostoucí rodině **Rainbow**!

Váš nákup systému **Rainbow** představuje moudré investiční rozhodnutí. Společnost Rexair ustavila hrdou, více než 60 letou tradici prodeje vynikajícího produktu prostřednictvím autorizovaných distributorů. Výrobek **Rainbow** se prodává ve všech 50 státech USA a ve více než 70 ostatních zemích na světě.

Bude-li třeba, neváhejte se obrátit o pomoc na Vašeho místního distributora systému **Rainbow** nebo přímo na společnost Rexair, Troy, Michigan U.S.A., nebo navštivte internetovou stránku Rexair na adrese:

VÝROBNÍ ČÍSLO A PÉČE O ZÁKAZNÍKY

Součástí programu péče o zákazníky společnosti Rexair je i to, že všechny nové čistící systémy **Rainbow** obdrží po absolvování zkoušky kvality výrobní číslo, které poskytuje:

www.rainbowsystem.com

Akustický výkon vyzařovaný strojem E-2 88 dB(A)

1. Potvrzení Vašeho vlastnictví
2. Identifikaci záruky pro Vašeho distributora
3. Záruku absolvování zkoušky kvality
4. Záruku novosti – "přímo z továrny"

Přesvědčte se, zda je výrobní číslo uvedeno na pohonné jednotce **Rainbow** na místě, vyznačeném na vedlejším obrázku. Žádný nový čistící systém **Rainbow** se nedodává bez tohoto výrobního čísla. Pokud výrobní číslo na pohonné jednotce chybí, společnost Rexair nepřijímá odpovědnost za jeho původ, stáří nebo technický stav. Nemůžete-li na Vaší pohonné jednotce **Rainbow** najít výrobní číslo, zavolejte našemu oddělení služeb zákazníkům na telefonní číslo (248) 643-7222, zašlete fax na číslo (248) 643-7676 nebo napište na adresu: Rexair, 50 West Big Beaver Road, Suite 350, Troy, Michigan 48084 U.S.A.

Poznamenejte si výrobní číslo čistícího systému **Rainbow** na místě, které je vyhrazeno níže.

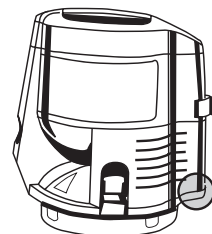

| | |
|---|---|
| Výhradní dovozce pro Českou republiku | Váš autorizovaný distributor výrobků Rainbow |
| R spol. s r. o. | |
| Na Třebešíně 3158/11 | Jméno: _____ |
| 130 00 Praha 3 | Adresa: _____ |
| IČO 45315914 | Telefon: _____ |
| DIČ CZ45315914 | Podpis obchodního zástupce: _____ |
| Výrobní číslo čistícího systému Rainbow: _____ | |

Sestava čistícího systému **Rainbow**® a názvy **Rainbow**®, **AquaMate**®, **RainbowMate**® a **Rexair**® jsou zapsané obchodní značky společnosti Rexair, Troy, Michigan U.S.A.



SOUPRAVA ROZPRAŠOVAČE: Souprava rozprašovače Rainbow se připojuje k trubicím zařízení Rainbow a používá se k postřiku insekticidy, roztokem proti molům apod. Můžete ho rovněž použít k zalévání pokojových rostlin tekutým hnojivem či vodou. Chcete-li rozprašovač použít, připojte ho přímo k zahnuté trubici Rainbow s držadlem a připojte hadici k výstupnímu otvoru zařízení Rainbow.

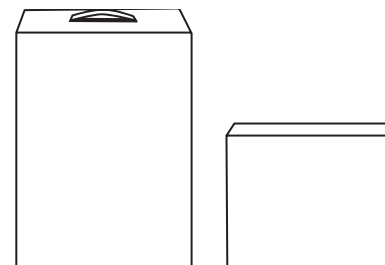
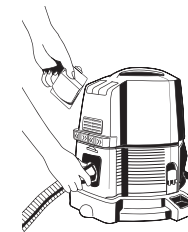

SOUPRAVA ACCESSORY PACKS:

Souprava Deluxe Accessory Pack obsahuje nádobu na vodu (3,78 litru), stěrku na podlahu, sadu vůní, plastický pytel, rexafoamer a koncentrovaný čistící prostředek na podlahy. Souprava Special Accessory Pack obsahuje rozprašovač Rainbow, sadu vůní, plastický pytel a deodorant a osvěžovač vzduchu.

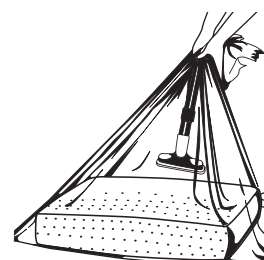

PLASTIKOVÝ PYTEL: Plastikový pytel je dimenzován tak, aby se do něj vešly i Vaše největší podušky, polštáře, přikrývky a matrace. Vložte tyto předměty do plastického pytle a na horní zahnutou trubici připevněte hubici na čalounění s kartáčem. Hadici **Rainbow** zasuňte do nasávacího otvoru pohonné jednotky a odstraňte kryt výfukového otvoru na zadní straně pohonné jednotky. Trubicí s hubicí na čalounění vsuňte do pytle s předměty a utěsněte ústí pytle kolem trubice. Potom vysajte z předmětů v pytli zatuchlý a zaprášený vzduch. Držte pytel stále utěsněný kolem horní zahnuté trubice a za chodu přemístěte koncovku hadice **Rainbow** z nasávacího otvoru do výfukového otvoru pohonné jednotky. Tím naplníte prostor plastického pytle čistým a vodou promytým vzduchem. Doporučujeme předem přidat do vody v nádobě 2 uzávěry deodorantu a osvěžovače vzduchu **Rainbow** a případně pár kapek Vaší oblíbené vůně **Rainbow**.

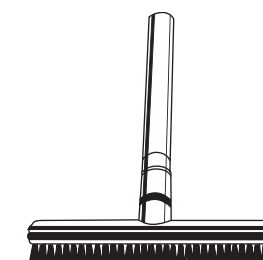

STĚRKA S KARTÁČEM NEBO HOUBOU NA ČIŠTĚNÍ OMYVATELNÝCH POVRCHŮ:

Stěrka s kartáčem nebo houbou určená k čištění omyvatelných povrchů Vám umožní dokonalé a pohodlné čištění linoleových a dlaždicových podlah bez namáčení rukou. Vyměňte-li kartáč za nástavec s houbou, můžete pohodlně umývat i okna. K čištění vždy používejte koncentrovaný čistící prostředek na čištění omyvatelných povrchů.

VOLITELNÉ DOPLŇKY PŘÍSLUŠENSTVÍ

DALŠÍ INFORMACE O PŘÍDAVNÝCH ZAŘÍZENÍCH A DOPLŇCÍCH PŘÍSLUŠENSTVÍ SI VYŽÁDEJTE U SVÉHO AUTORIZOVANÉHO DISTRIBUTORA VÝROBKŮ RAINBOW.

POZOR: ROZPRAŠOVAČ RAINBOW SE NESMÍ POUŽÍVAT S HOŘLAVÝMI KAPALINAMI. U chemických roztoků přesně dodržujte pokyny výrobce.

VOLITELNÉ DOPLŇKY PŘÍSLUŠENSTVÍ A SPOTŘEBNÍ MATERIÁL

DALŠÍ INFORMACE O PŘÍDAVNÝCH ZAŘÍZENÍCH A DOPLŇCÍCH PŘÍSLUŠENSTVÍ SI VYŽÁDEJTE U SVÉHO AUTORIZOVANÉHO DISTRIBUTORA VÝROBKŮ RAINBOW.

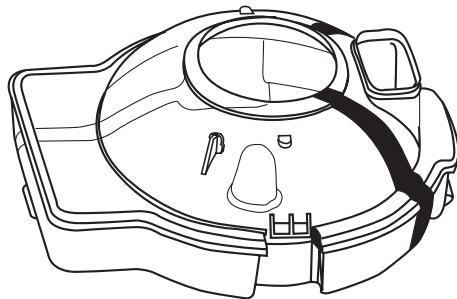

NÁDOBA NA VODU 3,78 LITRU: Větší nádobu na vodu s obsahem 3,78 litru můžete rovněž umístit na podvozek **Rainbow**. Čistící kapacita zařízení se tím zdvojnásobí. Tato nádobu je ideální pro větší domácnosti nebo pro rozsáhlejší úklidové práce.



DEODORANT A OSVĚŽOVAČ VZDUCHU RAINBOW:

Dva plné uzávěry deodorantu a osvěžovače vzduchu **Rainbow** přidané do vody v nádobě odstraní nepříjemné pachy v domácnosti (např. z ryb, tabáku, zelí, pachy po laku apod.) a příjemně osvěží vzduch. Obsah 0,946 litru.

KONCENTROVANÝ ČISTÍCÍ PROSTŘEDEK NA ČIŠTĚNÍ OMYVATELNÝCH POVRCHŮ:

Koncentrovaný čistící prostředek na čištění omyvatelných povrchů je ideálním prostředkem pro čištění linoleových nebo dlaždicových podlah a oken. Koncentrovaný čistící prostředek používejte v doporučeném ředění. Obsah 0,946 litru.

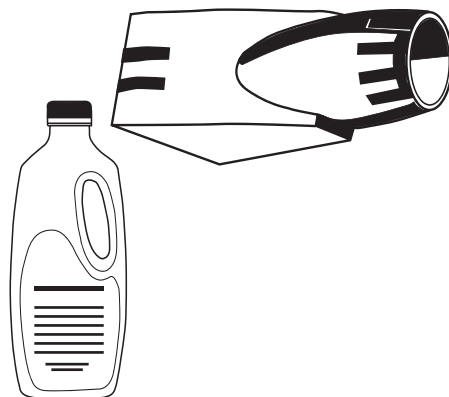

ADAPTÉR REXAFOAMER:

Adaptér Rexafoamer vytváří z tekutého šamponového čistícího prostředku pěnu, kterou můžete profesionálně vyčistit skvrny na kobercích a předložkách.

Koncentrovaný šamponový čistící prostředek Rexafoamer rychle odstraňuje nevzhlednou vrstvu nečistot na často používaných místech koberců a předložek. Čistící prostředek čistí důkladně a rychle schne. Obsah 0,946 litru.



SADA VŮNÍ RAINBOW:

Vůně, které jsou k dostání se zařízením **Rainbow**, doprovodí a příjemně Váš úklid a naplní Váš dům vůní přírody.

UPOZORNĚNÍ: POUŽÍVEJTE VÝHRADNĚ VŮNĚ, DODÁVANÉ S ČISTÍCÍM SYSTÉMEM RAINBOW. POUŽITÍ JINÝCH VÝROBKŮ MŮŽE ZPŮSOBIT POŠKOZENÍ VAŠEHO ZAŘÍZENÍ RAINBOW.

POZOR:

Pro snížení nebezpečí požáru nebo úrazu elektrickým proudem:

- 1 Každé takové zařízení musí být pod dozorem, zejména je-li používáno dětmi nebo v jejich blízkosti. Nedovolte, aby Vaše zařízení **Rainbow** bylo používáno jako hračka nebo aby bylo v provozu bez dohledu.
- 2 V textu tohoto návodu bude na více místech používán pokyn – **odpojte zařízení od elektrické sítě**. Tím se **vždy rozumí vypnutí pohonné jednotky Rainbow hlavním vypínačem a vytažení vidlice napájecího kabelu pohonné jednotky ze zásuvky elektrické sítě**. Vždy vytahujte napájecí kabel za vidlici, aby nedošlo k jeho poškození, poškození vidlice, kontaktů vidlice nebo zásuvky.
- 3 Zařízení **Rainbow** je profesionální, vysoce výkonné zařízení, které může způsobit elektromagnetické rušení.
- 4 Pokud je zařízení **Rainbow** nebo příslušenství k zařízení **Rainbow** ve špatném technickém stavu, nepokoušejte se je provozovat. Pokud zařízení **Rainbow** správně nefunguje, bylo upuštěno na zem, poškozeno, ponecháno venku nebo upuštěno do vody, vraťte je prodejci zařízení **Rainbow**.
- 5 Neodcházejte od zařízení, je-li připojeno k elektrické síti. Před odchodem nebo před údržbou vždy zařízení odpojte od elektrické sítě.
- 6 Jeli Vaše zařízení **Rainbow** ve špatném technickém stavu, nepoužívejte jej. Jestliže zařízení nepracuje tak, jak by mělo, pokud spadlo, bylo poškozeno, ponecháno venku nebo spadlo do vody, předejte jej Vašemu autorizovanému distributorovi výrobků **Rainbow** k odborné kontrole.
- 7 Napájecí šňůru může vyměnit pouze autorizovaný distributor systému **Rainbow**. Pokud dojde k poškození šňůry, vypněte hlavní vypínač pohonné jednotky **Rainbow** a poté vytáhněte zástrčku ze zásuvky.
- 8 Zařízení se nesmí používat s jakýmkoli prodlužovacím kabelem.
- 9 **NIKDY** se nedotýkejte jednou rukou kovové výlevky nebo vodovodní trubky a současně druhou rukou kovových částí jakéhokoliv elektrického zařízení, lampy nebo vypínače. Mohlo by přitom dojít ke krátkému spojení mezi Vaším tělem a zemí. Takové nebezpečí ještě zvyšuje mokrá pokožka. **NIKDY** se nedotýkejte vidlice napájecího kabelu nebo zařízení mokřkýma rukama.
- 10 Čistící systém **Rainbow** má dvojitou izolaci. Používejte proto **VÝHRADNĚ** originální náhradní díly (viz Servisní pokyny pro údržbu zařízení s dvojitou izolací).
- 11 Zařízení je vybaveno blokovacím spínačem, který znemožňuje provoz v případě, že nádobu na vodu není správně připojena k pohonné jednotce příchytkami. Nevyřazujte tento blokovací spínač z činnosti.
- 12 Čištění zařízení **Rainbow** nebo uvolnění ucpané hadice provádějte pouze tehdy, když je zařízení odpojeno od elektrické sítě.
- 13 Nevysávejte zařízením **Rainbow** tvrdé nebo ostré předměty. Předměty jako např. špendlíky, sponky do vlasů, připínáčky, zbytky tužek a pastelek mohou zařízení poškodit.
- 14 (a) Nevkládejte žádné předměty do otvorů zařízení. Nepoužívejte zařízení, pokud není některá jeho část průchozí. Udržujte čistící systém **Rainbow**, hadici **Rainbow**, elektrifikovanou hadici a veškeré nástavce příslušenství čisté, bez prachu, chuchvalců, vlasů a čehokoliv, co by mohlo omezit volný průchod vzduchu; (b) Udržujte vlasy, volné části oděvu, prsty a všechny části těla v bezpečné vzdálenosti od otvorů a pohybujících se částí; (c) Zvláštní opatrnost zachovávejte při čištění schodů.
- 15 Pro vyloučení možnosti požáru nebo výbuchu nepoužívejte zařízení **Rainbow** v místech, kde se vyskytují hořlavé nebo výbušné výpary a toxické látky nebo výbušný prach – např. uhelný. Nikdy nepoužívejte čistící systém **Rainbow** k odsávání hořících nebo doutnajících předmětů jako jsou cigarety, zápalky nebo horký popel, nepoužívejte zařízení k odsávání zápalných nebo vznětlivých kapalin, jako je např. benzín. Výbušné výpary mohou produkovat i některé prostředky na čištění, a proto místa, kde byly takové prostředky použity, musejí být před vysáváním dokonale suchá a pečlivě vyvětraná. Zařízení **Rainbow** se nesmí používat k odsávání ucpaných odpadních rour. Plyny, nasáté do zařízení **Rainbow**, by mohly způsobit výbuch.
- 16 **UPOZORNĚNÍ: Voda v nádobě čistícího systému Rainbow nezachytí materiály, které odolávají smáčivému účinku vody, jako jsou látky olejovité nebo mastné povahy (např. saze a popílek) a látky práškovitého charakteru (např. prach z keramických materiálů, křída nebo sádry).**

DŮLEŽITÉ BEZPEČNOSTNÍ POKYNY

Pro zabránění úrazu elektrickým proudem nebo zranění při používání elektrických zařízení je třeba neustále dodržovat základní bezpečnostní opatření, včetně následujících:

Před použitím čistícího systému **Rainbow** (v textu také "zařízení", "zařízení **Rainbow**" nebo jen "**Rainbow**") pečlivě přečtěte všechny pokyny.

DODRŽUJTE VŽDY TYTO DŮLEŽITÉ BEZPEČNOSTNÍ POKYNY!

NÁVOD K POUŽITÍ USCHOVEJTE

POUŽÍVEJTE POUZE PŘÍDATNÁ ZAŘÍZENÍ DOPORUČENÁ VÝROBCEM.

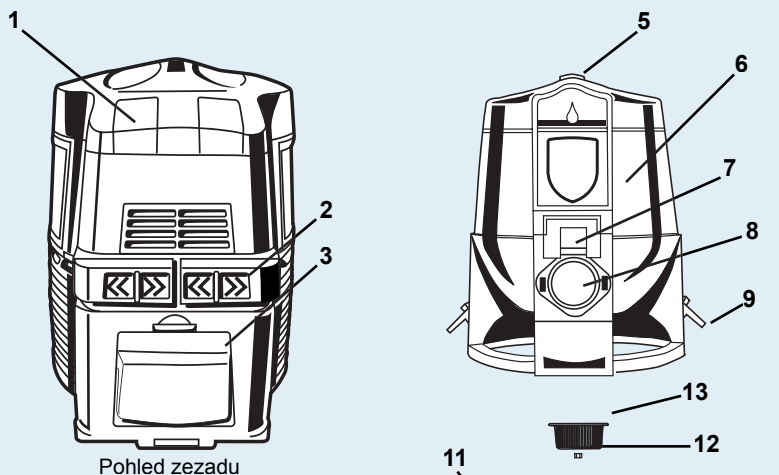

Pohled zezadu

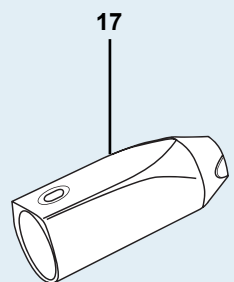
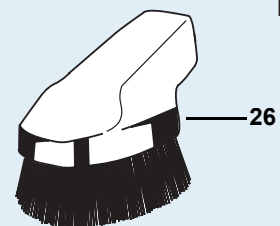
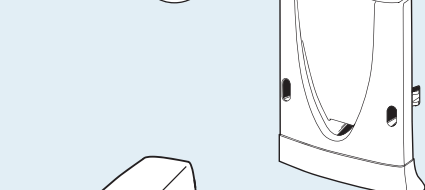
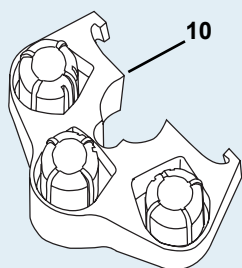

3

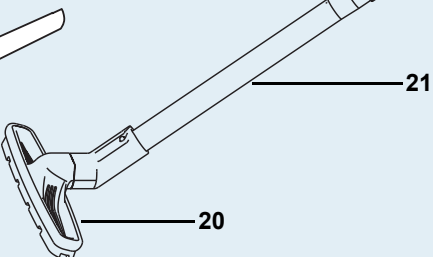
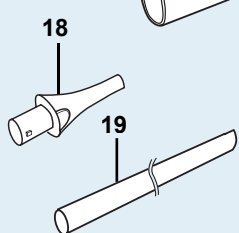
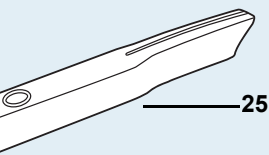
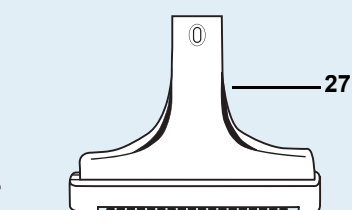
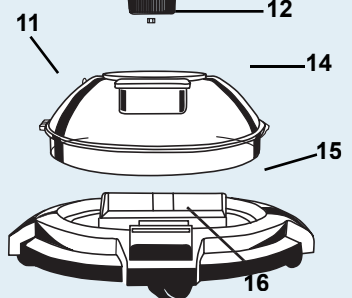
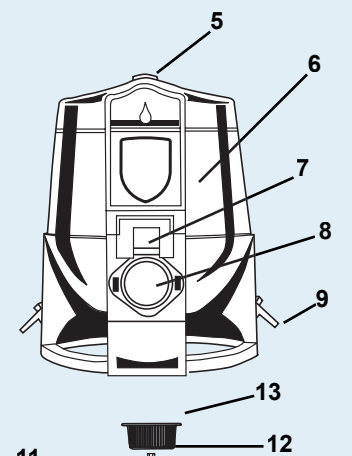

- 1 Hlavní vypínač pohonné jednotky
- 2 Držák napájecího kabelu
- 3 Výfukový otvor
- 4 Tlumič hluku nasávaného vzduchu
- 5 Držadlo pohonné jednotky
- 6 Pohonná jednotka
- 7 Zásuvka pro připojení elektrifikované hadice
- 8 Nasávací otvor
- 9 Přichytky nádoby na vodu
- 10 Držák příslušenství
- 11 Spoušť blokovacího spínače
- 12 Matice separátoru
- 13 Separátor
- 14 Nádoba na vodu
- 15 Podvozek
- 16 Zámek podvozku
- 17 Tělo vzduchové pumpy
- 18 Tryska vzduchové pumpy
- 19 Prodloužená hubice
- 20 Hubice s kartáčem na podlahu a stěny
- 21 Rovná trubice
- 22 Rovná trubice
- 23 Regulátor průtoku vzduchu
- 24 Horní zahnutá trubice s regulátorem průtoku vzduchu
- 25 Štěrbinová hubice
- 26 Hubice na prach
- 27 Hubice na čalounění
- 28 Hadice

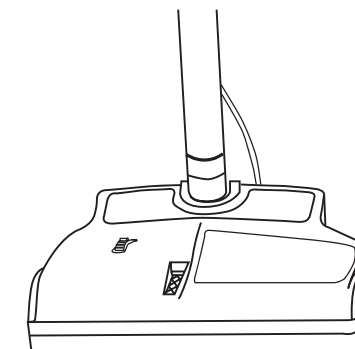
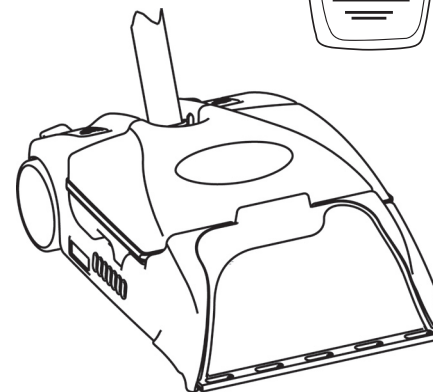
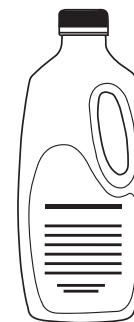
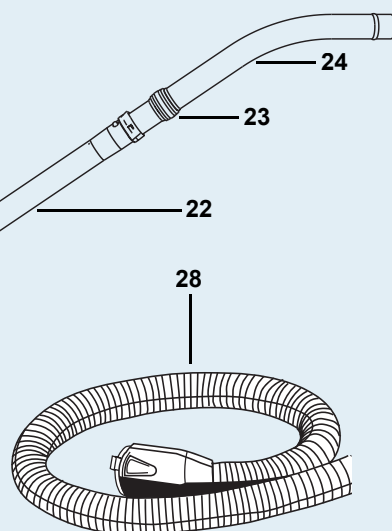

ZAŘÍZENÍ AQUAMATE®: Zařízení pro šamponování koberců AquaMate® Vám umožní dosáhnout profesionálních výsledků bez profesionálních cen. Koncentrovaný čisticí prostředek na šamponování koberců kombinuje regenerační, čisticí, deodorační a ochranný účinek spolu se snadným používáním a vynikajícími výsledky čištění. Obsah 0.946 litru.

ELEKTRICKÝ KARTÁČ: Elektrický kartáč přidává k výkonu čistícího systému **Rainbow** účinek motorizovaného kartáče. Rotační válec kartáče uvolňuje z koberců chuchvalce, nitě, vlasy a nečistoty, které jsou potom snadno vysáty do nádoby s vodou. Elektrický kartáč usnadňuje kartáčování a čištění většiny vysokých a hustě tkaných koberců. Je výborný pro použití vysávání matrací. Snadno se používá, je robustní, avšak lehký. **Důležité upozornění:** k omezení nebezpečí úrazu elektrickým proudem používejte elektrický kartáč pouze pro úklid suchých povrchů.

ZAŘÍZENÍ RAINBOWMATE: Zařízení RainbowMate je určeno k čištění obtížně dosažitelných míst a členitých čalouněných povrchů nebo schodů. Zařízení RainbowMate dosahuje maximálního čistícího účinku pomocí rotačního kartáče. K provozu vyžaduje elektrifikovanou hadici, která se dodává společně s elektrickým kartáčem.

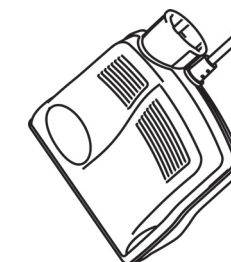

VOLITELNÉ DOPLŇKY PŘÍSLUŠENSTVÍ

DALŠÍ INFORMACE O PŘÍDAVNÝCH ZAŘÍZENÍCH A DOPLŇCÍCH PŘÍSLUŠENSTVÍ SI VYŽÁDEJTE U SVÉHO AUTORIZOVANÉHO DISTRIBUTORA VÝROBKŮ RAINBOW.

DALŠÍ POUŽITÍ RAINBOW

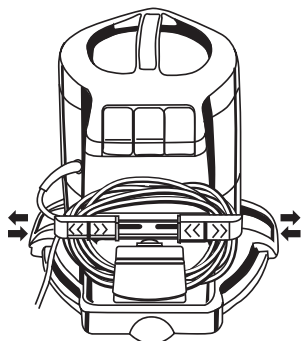

DRŽÁK NAPÁJECÍHO KABELU: Napájecí kabel **Rainbow** se připojuje na zadní straně pohonné jednotky. Posuvné držáky a pevný držák, které jsou umístěny na krytu výfukového otvoru, se používají k uložení napájecího kabelu. Chcete-li napájecí kabel opět použít, uchopte obě pohyblivé části držáku dvěma prsty (viz obrázek), stáhněte je k sobě a tím napájecí kabel uvolníte.

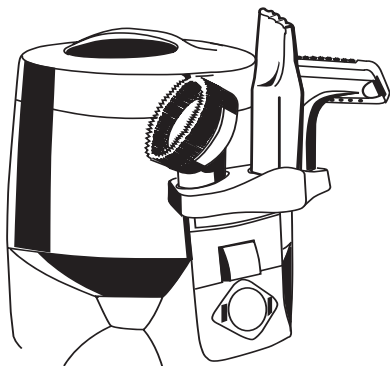

DRŽÁK PŘÍSLUŠENSTVÍ NA TRUBICÍCH:

Držák příslušenství je zařízení, které slouží k uložení hubice na prach, hubice na čalounění a štěrbinové hubice. Je upevněn na přední straně pohonné jednotky tak, že zapadá do výřezů po obou stranách pláště pohonné jednotky (viz obrázek). Zatláčením směrem dolů držák příslušenství zapadne do správné pozice. Shora uvedeně tři nástavce potom jednoduše nasadíte na sloupky držáku. Chcete-li nástavce sejmout, stiskněte vždy pojistku zámků nástavce.

Držák příslušenství může být kromě pohonné jednotky umístěn na kterékoli trubici. Srovnajte vodící drážky na konci trubice s vnitřními drážkami držáku a nasuňte držák na trubici, až zaklapne. Chcete-li držák příslušenství sejmout, rozpojte trubice a držák z trubice pootáčením sejměte.

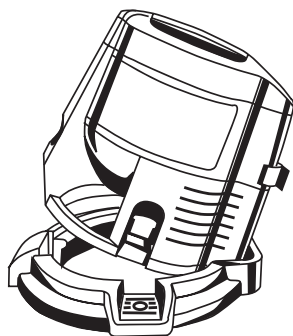

UMÍSTĚNÍ POHONNÉ JEDNOTKY DO PODVOZKU:

Pohonnou jednotku **Rainbow** posadíte do podvozku tak, že pozvednete její přední část a výstupek na její zadní části vsunete do vybrání v zadní části podvozku. Sklopením přední části **Rainbow** směrem dolů zapadne pohonná jednotka do správné polohy v podvozku a zámek podvozku obě části pevně spojí. Chcete-li pohonnou jednotku od podvozku oddělit, stiskněte rukou nebo nohou zámek podvozku směrem dolů a **Rainbow** nakloňte mírně dozadu.

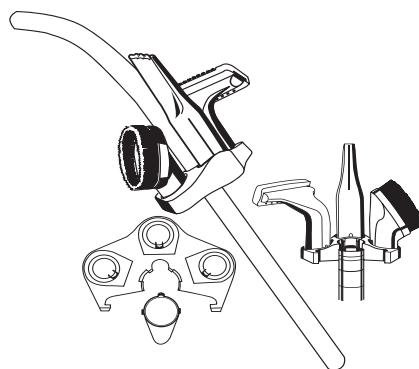

1 NAPLNĚNÍ NÁDOBY NA VODU:

Naplňte nádobu studenou vodou z vodovodu tak, aby byl horní konec měrky umístěné uprostřed nádoby lehce ponořen. Toto je správná výše hladiny pro všechny čisticí procedury prováděné zařízením **Rainbow**. **NIKDY NEPLŇTE NÁDOBU NA VODU NAD ÚROVEŇ MĚRKY VODNÍ HLADINY.** Neprovádějte úklid s jedinou náplní vody příliš dlouho. Voda v nádobě musí zůstat dostatečně tekutá tak, aby účinně zachycovala prach a ostatní nečistoty. Proto během čištění kontrolujte stav vody. Jakmile voda zhoustne obsahem nečistot a chlupů, nádobu na vodu vyprázdněte a znovu naplňte čistou vodou. K maximálnímu osvěžení vzduchu přidejte dva plné uzávěry deodorantu a osvěžovače vzduchu **Rainbow**.

2 PŘIPOJENÍ POHONNÉ JEDNOTKY K NÁDOBĚ NA VODU:

Nasávací otvor **pohonné jednotky** umístěte nad nasávací otvor nádoby na vodu. Spojení pohonné jednotky s nádobou provedte pomocí příchytěk na obou stranách pohonné jednotky. **UPOZORNĚNÍ: Pokud není pohonná jednotka správně spojena s nádobou na vodu pomocí příchytěk, není možné ji uvést do chodu.**

3 PŘIPOJENÍ HADICE RAINBOW K POHONNÉ JEDNOTCE:

Zasuňte koncovku hadice do sacího otvoru tak daleko, až řádně zaklapne. K vyjmutí hadice stiskněte obě postranní pojistky a hadici z přístroje vytáhněte.

4 UVEDENÍ POHONNÉ JEDNOTKY DO CHODU:

Zasuňte napájecí kabel do zásuvky. Přepněte hlavní vypínač dopředu do polohy "rychlý provoz" (>>). Toto nastavení používejte pro normální čištění. Chcete-li zařízení **Rainbow** vypnout, přepněte hlavní vypínač do polohy "VYPNUTO" (O).

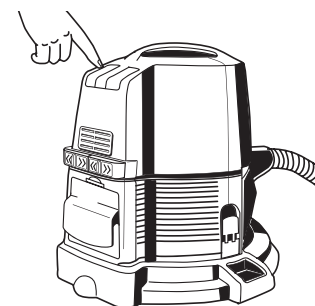
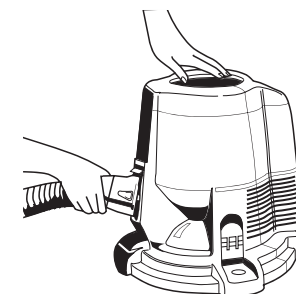
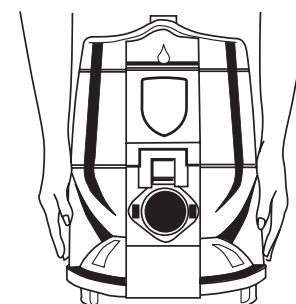
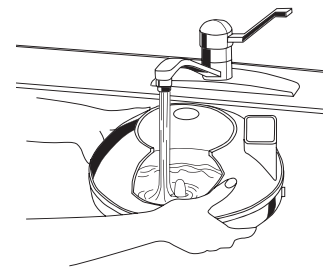

OBSLUHA VAŠEHO RAINBOW

DŮLEŽITÉ UPOZORNĚNÍ:

Pro nebezpečí úrazu elektrickým proudem musí být každé elektrické zařízení používáno pouze podle Návodu k použití. Žádné elektrické zařízení by se nemělo používat k jinému účelu, než pro který bylo schváleno. Při jakémkoli použití elektrické energie může dojít k nekontrolovatelnému úniku proudu nebo ke krátkému spojení. Není-li uživatel uzemněn, obvykle při zacházení s elektrospotřebiči nedochází k vážnému nebezpečí. Vážný úraz elektrickým proudem však hrozí tehdy, stojí-li uživatel na uzemněné podložce, ve sklepě nebo v místnosti, kde vlhkost nebo vrstva vody může způsobit uzemnění. Z tohoto důvodu používejte čisticí systém **Rainbow** pouze podle pokynů, uvedených v tomto Návodu k použití.

SESTAVENÍ TRUBIC

5 PŘIPOJENÍ HADICE K HORNÍ ZAHNUTÉ TRUBICI S REGULÁTOREM PROUDU VZDUCHU:

Nasuňte měkký konec hadice přes zvýšený okraj zahnuté trubice s držadlem a regulátorem toku vzduchu, až zapadne do správné polohy.

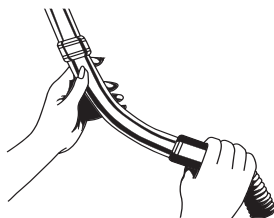

6 SPOJENÍ HORNÍ ZAHNUTÉ TRUBICE S ROVNOU TRUBICÍ:

Rovnou trubici spojte s horní zahnutou trubicí tím, že srovnáte pojistku na horní zahnuté trubici s vodící drážkou v ústí rovné trubice a obě trubice zasunete do sebe tak daleko, až pojistka horní zahnuté trubice zapadne do otvoru v rovné trubicí. Stejným způsobem spojte rovnou trubici s dolní zahnutou trubicí.

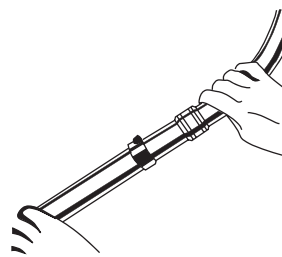

7 SPOJENÍ HORNÍ ROVNÉ TRUBICE SE SPODNÍ ROVNOU TRUBICÍ:

Spojte horní rovnou trubici se spodní rovnou trubicí (s připevněným nástavcem na podlahu a na stěnu) podle výše uvedených pokynů.

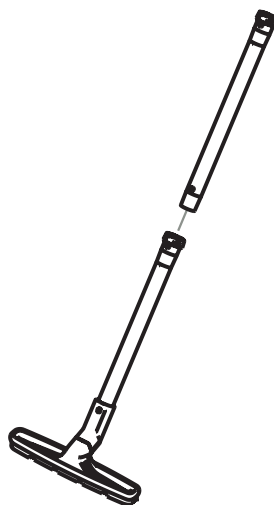

8 NASTAVENÍ REGULÁTORU PRŮTOKU VZDUCHU:

Nastavte regulátor průtoku vzduchu na horní zahnuté trubici do požadované polohy. K dosažení maximálního výkonu otvor regulátoru průtoku vzduchu zcela uzavřete.

Chcete-li omezit průtok vzduchu, pootočte regulátorem průtoku vzduchu tak, že se pootevře otvor v trubici. Velikost otvoru upravte podle potřeby.

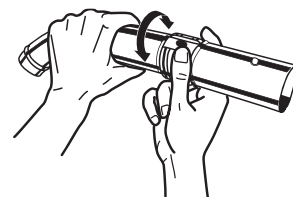

| ZÁVADA | MOŽNÁ PŘÍČINA | MOŽNÉ ŘEŠENÍ |
|---|---|--|
| Zařízení nefunguje. | Nasávací otvor je ucpaný hrubými nečistotami. Zástrčka není dostatečně pevně zasunuta do zásuvky. | Důkladně vyčistěte nasávací otvor od nečistot. Pevně zasuňte zástrčku do zásuvky nebo zkuste jinou zásuvku. |
| | Pohonná jednotka není řádně připojena k nádobě na vodu Automatický jistič motoru se rozpojil. | Ujistěte se, že postranní úchytky jsou úplně dovržené. Zařízení Rainbow vypněte. Nechte je na dvě vteřiny vypnuté. Zařízení Rainbow opět zapněte. |
| Slabý průtok nasávaného vzduchu. | Vadný napájecí kabel, hlavní vypínač nebo pohonná jednotka. Pohonná jednotka není správně usazena na nádobě na vodu. | Zavolejte Vašemu distributorovi výrobků Rainbow nebo servisnímu středisku Rainbow . Pohonnou jednotku řádně usadte na nádobu na vodu a plně dovržete obě úchytky. |
| | Ucpaná hadice, trubice nebo elektrický kartáč. Nesprávně nastavený regulátor průtoku vzduchu. | Odstraňte překážky bránící volnému průchodu vzduchu. Nastavte regulátor průtoku vzduchu na horní zahnuté trubicí. |
| | HEPA neutralizátor potřebuje údržbu nebo výměnu. Pohonná jednotka běží na nízkou rychlost. | Vyjměte HEPA neutralizátor a vyčistěte jej nebo vyměňte. Přepněte spínač na vysokou rychlost. |
| | Ucpaný nebo silně znečištěný separátor. | Vyjměte a vyčistěte separátor. |
| Zařízení vypouští prach. | Nedostatečná hladina vody v nádobě na vodu. Voda v nádobě je příliš znečištěna. Proražený HEPA neutralizátor. | Doplňte vodu v nádobě do správné úrovně. Vyprázdněte nádobu na vodu a naplňte ji čistou vodou. Zavolejte Vašemu distributorovi výrobků Rainbow nebo servisnímu středisku Rainbow a požádejte o výměnu. |
| | Voda v nádobě na vodu pění. | Naplňte nádobu čistou vodou. |
| | Voda v nádobě je znečištěna mýdlovou nebo jinou pěnivou substancí. V nádobě je příliš mnoho vody. | Wyprázdněte nádobu na vodu a naplňte ji čistou vodou do správné úrovně. |
| Zařízení zapáchá. | Nádoba na vodu nebyla po posledním použití vyčištěna. Separátor je ucpaný nebo silně znečištěn. Vlhký HEPA neutralizátor. | Vyčistěte nádobu na vodu a při čištění použijte deodorant a osvěžovač vzduchu. Vyjměte separátor a vyčistěte jej. Viz oddíl "Údržba." |
| Pohonná jednotka se přehřívá nebo je cítit zápach spáleniny. | Pohonná jednotka byla uskladněna na nádobě na vodu. Ucpaná hadice, trubice, nástavce nebo elektrický kartáč. | Neskladujte pohonnou jednotku na nádobě na vodu. Odstraňte překážky bránící volnému průchodu vzduchu. |
| Neobvyklý zvuk, hluk nebo vibrace. | Pohonná jednotka není správně usazena na nádobě na vodu. Ucpaný nebo silně znečištěný separátor. V nádobě je příliš mnoho vody. | Pohonnou jednotku řádně usadte na nádobu na vodu a plně dovržete obě úchytky. Vyjměte a vyčistěte separátor. Vyprázdněte nádobu na vodu; naplňte ji čistou vodou do správné úrovně. |

PROVOZNÍ PORUCHY A JEJICH ODSTRANĚNÍ:

POZNÁMKA:
Nesetkají-li se výše navržená řešení s úspěchem, zavolejte Vašeho autorizovaného distributora výrobků **Rainbow**.

PÉČE A ÚDRŽBA

RAINBOW NESKLADUJTE NA NÁDOBĚ NA VODU.

NIKDY NEPOUŽÍVEJTE RAINBOW BEZ SEPARÁTORU.

POZOR:

Doporučuje se, abyste nepoužívali Rainbow na čištění krbu nebo kouřového komínu nebo jakýchkoli jiných olejových nebo mastných substancí (jako jsou saze) nebo popela, keramického nebo sádrového prachu či jiných práškovitých látek, které odolávají smáčecí funkci vody. Nepoužívejte Rainbow pro vysávání jakýchkoli prchavých nebo toxických látek nebo v jejich blízkosti.

SERVISNÍ POKYNY

Ve dvojité izolovaném elektrickém zařízení jsou místo uzemnění dva systémy izolace. Dvojité izolované zařízení nemá žádné prostředky pro uzemnění a žádné uzemnění se k němu nesmí přidávat. Opravy dvojité izolovaného zařízení vyžadují mimořádnou péči a znalost systému a měly by být prováděny pouze kvalifikovanými servisními pracovníky autorizovaného distributora výrobků **Rainbow**. Náhradní díly pro dvojité izolovaná zařízení musejí být originální, tj. zcela identické s vyměňovanými díly. Dvojité izolované zařízení je obvykle označeno slovy "DOUBLE INSULATION" (DVOJITÁ IZOLACE) nebo "DOUBLE INSULATED" (DVOJITĚ IZOLOVÁNO). Zařízení může být rovněž označeno symbolem (čtverec ve čtverci).

1 VYPRÁZDNĚNÍ NÁDOBY NA VODU/ VYČIŠTĚNÍ NÁDOBY NA VODU

Po ukončení úklidu vždy nádobu na vodusejměte, vyprázdněte, vypláchněte a vytřete do sucha. Tento postup zabraňuje vytváření nepříjemných pachů, růstu choroboplodných zárodků a bakterií a vytváření sedimentů v nádobě. Až do dalšího použití skladujte pohonnou jednotku oddělenou od nádoby na vodu.

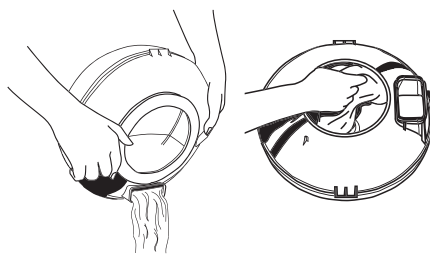

2 VYČIŠTĚNÍ SEPARÁTORU

Časté čištění separátoru zajistí optimální výkon. Vyčistěte vnější plochu i vnitřek separátoru vodou a mýdlem pomocí kartáčku s jemnými štětinami. Očistěte a osušte přírubu pod separátorem. Osušte separátor a znovu ho nainstalujte. Matku mírně utáhněte rukou tak, aby přidržovala okraj patky separátoru. Separátor nasazujte na hřídel motoru s citem, bez použití přílišné síly.

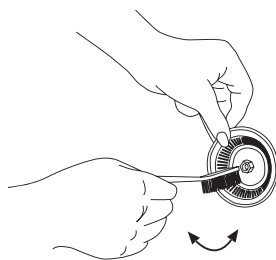

3 NÁSTAVCE NA ČIŠTĚNÍ

HUBICE S KARTÁČEM NA PODLAHU A STĚNY - Kartáč vyčistíte otevřeným koncem Rainbow hadice; nebo sejměte štětiny kartáče. Štětiny omyjte v teplé mýdlové vodě a po uschnutí je nasadte zpátky do zesíleného okraje hubice.

HUBICE NA PRACH - Umyjte ji v teplé mýdlové vodě a nechejte ji usušit.

HUBICE NA ČALOUNĚNÍ - Chcete-li vyčistit kartáč hubice na čalounění, vysajte nečistoty pomocí pružného konce hadice Rainbow nebo kartáč z hubice sejměte a omyjte v teplé mýdlové vodě. Po usušení jej nasadte zpátky.

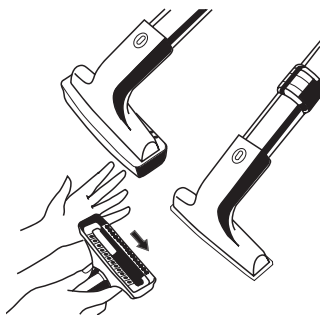

Výběr správného nástavce

Nástavce Vám umožňují čistit povrchy nad podlahou a dosáhnout i na hůře dostupná místa.

- A HUBICE NA PRACH :** Hubice na prach je ideální pro čištění stínidel lamp, okenních žaluzií, obrazovek, podlahových lišt, elektronického vybavení, systému ozvučení, atd. Hubici připojte přímo k rovné trubici nebo k zahnuté trubici s držadlem a ujistěte se, že pojistka zapadla. Pro efektivní čištění používejte s maximálním proudem vzduchu (otvor regulátoru průchodu vzduchu je zcela uzavřen).

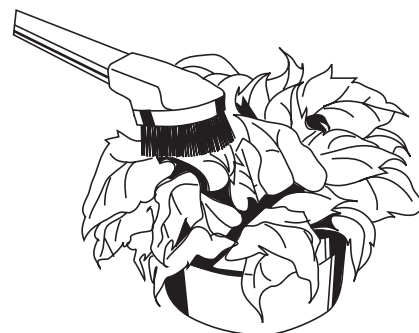
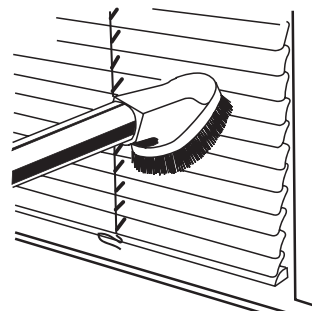

- B HUBICE NA ČALOUNĚNÍ:** Hubice na čalounění čistí pohovky, židle, závěsy, schody pokryté kobercem, podstupnice schodiště, matrace, polštáře, přikrývky, police šatníku, atd.

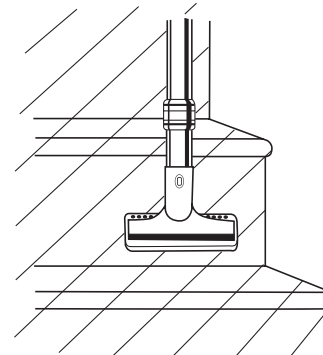
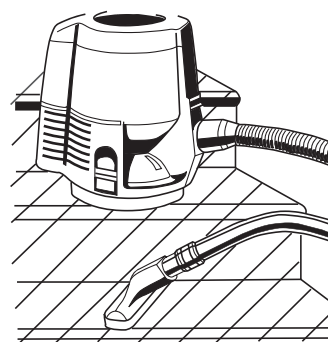

- C ŠTĚRBINOVÁ HUBICE:** Štěrbínovou hubici použijte k čištění těžko přístupných míst mezi nábytkem a čalouněním. Tato hubice umožňuje dosáhnout do míst u podlahy, pod radiátory a mezi jednotlivými články radiátoru. Používejte ji s maximálním průtokem vzduchu (otvor regulátoru průtoku vzduchu je zcela uzavřen).

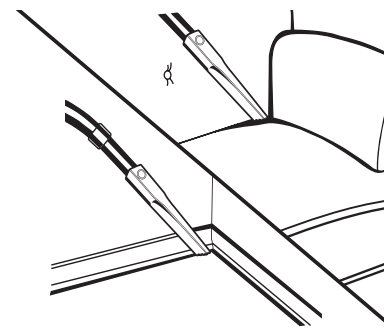

POUŽITÍ NÁSTAVCŮ

UPOZORNĚNÍ:

Hubici na prach vždy nejdříve vyzkoušejte na skrytém nebo méně viditelném místě. Zabráňte tím poškrábání velmi jemných povrchů. Při čištění jemných předmětů můžete omezit průtok vzduchu pomocí regulátoru průtoku vzduchu, umístěného na horní zahnuté trubici.

Abyste nezpůsobili drobné oděrky na jemných površích, udržujte štětiny hubice na prach čisté tím, že je občas vysajete otevřeným koncem hadice.

ČIŠTĚNÍ VZDUCHU VZDUCHOVÁ PUMPA A TLUMIČ HLUKU NASÁVANÉHO VZDUCHU

**POUŽÍVÁTE-LI
ZAŘÍZENÍ RAINBOW
K ČIŠTĚNÍ VZDUCHU,
ODPOJTE VŠECHNA
PŘÍDAVNÁ ZAŘÍZENÍ.**

Zařízení Rainbow je vybaveno nízkou a vysokou rychlostí.

UPOZORNĚNÍ:

Přesvědčte se, že je tryska správně nasazena, jinak bude z těla vzduchové pumpy vyvrstvena.

PRO NORMÁLNÍ ČIŠTĚNÍ A ČIŠTĚNÍ VZDUCHU:

Používáte-li zařízení Rainbow k normálnímu čištění, zvolte nastavení „rychlý provoz“. Pro čištění vzduchu zvolte „pomalý provoz“.

V zimě je vzduch ve většině bytů nadměrně suchý. Spusťte zařízení Rainbow bez přídatných zařízení a vzduch, který dýcháte, bude zvlhčen. Každodenní použití Rainbow pomůže udržovat správnou vlhkost vzduchu.

Přidáním několika kapek své oblíbené vůně Rainbow nebo deodorantu do vody během provozu Rainbow bez přídatných zařízení, rychle osvěžíte vzduch a odstraníte nepříjemné domácí zápachy.

RYCHLE

VPNUTO

POMALU

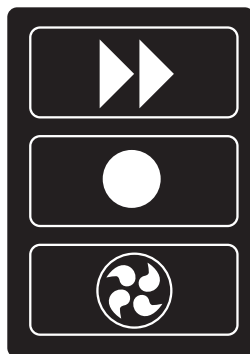

VZDUCHOVÁ PUMPA A TLUMIČ HLUKU NASÁVANÉHO VZDUCHU:

Vzduchová pumpa Rainbow poskytuje možnost použití dvou užitečných funkcí – čištění obtížně přístupných míst a nafukování předmětů vzduchem nebo jejich vyfukování.

Adaptér s prodlouženou hubicí Rainbow je ideálním nástrojem k čištění obtížně přístupných míst jako jsou spirály chladícího potrubí ledničky, prostory za domácími spotřebiči a pod nimi, vestavěné skříňky či jiný nábytek. Adaptér s prodlouženou hubicí lze používat v režimu sání i foukání (viz ilustrace).

Vzduchová pumpa Rainbow je ideální nástroj k nafukování i vyfukování nafukovacích matrací, bazénů, plážových míčů a nafukovacích hraček.

Tlumič hluku nasávaného vzduchu Rainbow je určen k tlumení hluku vznikajícího nasáváním vzduchu nasávacím otvorem pohonné jednotky. Doporučujeme jeho použití vždy, když je zařízení Rainbow používáno k čištění vzduchu nebo k nafukování. Umístěte tlumič hluku do nasávacího otvoru Rainbow.

POUŽITÍ VZDUCHOVÉ PUMPY: Chcete-li použít Rainbow k nafukování, odstraňte kryt otvoru výfuku na zadní části pohonné jednotky a připojte k výfukovému otvoru koncovku hadice Rainbow. Pružný konec hadice spojte s horní zahnutou trubicí a na konec horní zahnuté trubice nasadte vzduchovou pumpu tak, aby pojistka trubice zapadla do otvoru v těle vzduchové pumpy. Potom zasuňte do těla vzduchové pumpy nafukovací trysku a upevněte ji pootočením o 180° proti směru otáčení hodinových ručiček. Trysku vložte do nafukovacího ventilu nafukovaného předmětu a uveďte pohonnou jednotku do chodu.

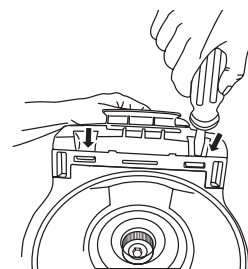
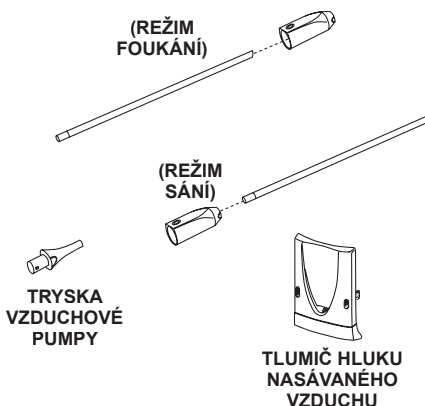

1 SEJMĚTE ZADNÍ DESKU:

Uvolněte obě západky na dolní straně zadní desky zařízení a zadní desku odstraňte tak, že zvednete její spodní část směrem k sobě.

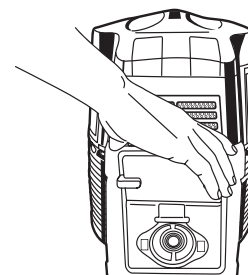

2 HEPA neutralizátor vyjměte tak, že koncovku hadice zasunete do vstupu HEPA. Zatlačením dolů pak neutralizátor uvolněte.

3 PROPLACHOVÁNÍ HEPA NEUTRALIZÁTORU:

- Umístěte HEPA neutralizátor do výlevky čtverhranným žaluziovým otvorem směrem nahoru.
- Napouštějte do žaluziového otvoru HEPA neutralizátoru studenou vodu z vodovodu tak dlouho, až se otvor naplní a voda začne přetékat. Poté ponechte vodu protékat otvorem asi jednu minutu.
- Zastavte přívod vody. Převraťte HEPA neutralizátor a nakloňte ho nad výlevkou tak, aby voda ze žaluziového otvoru zcela vytekla.
- Opakujte kroky b) a c) tak dlouho, až z HEPA neutralizátoru nebudou vytékat žádné viditelné nečistoty. Poté HEPA neutralizátor podržte žaluziovým otvorem směrem dolů a prudkými pohyby z něho vystříkejte všechnu vodu.
- HEPA Neutralizátor znovu nainstalujte a vraťte zadní desku zařízení na své místo. Řiďte se přitom výše uvedenými pokyny v obráceném pořadí.

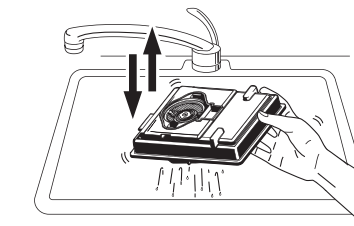
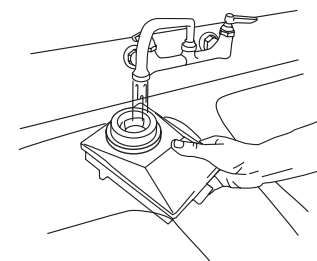

4 VYSOUŠENÍ HEPA NEUTRALIZÁTORU:

- Přesvědčte se, že víko výstupního otvoru ze zařízení na zadní desce je odstraněno.
- Postavte zařízení Rainbow s prázdnou vodní nádrží na okraj ručníku nebo jiné snadno absorbující látky tak, že výstupní otvor zařízení Rainbow směřuje na ručník.
- Ke snížení hluku nainstalujte na přední stranu zařízení adaptér vzduchového proudu.
- K dokonalému vysušení HEPA neutralizátoru nechte zařízení Rainbow běžet asi 1/2 hodiny.
- Během úvodní části 1/2-hodinového vysušení může dojít k vyloučení přebytečné vody na ručník nebo absorbující látku.
- Po vysušení HEPA neutralizátoru vraťte víko výstupního otvoru na místo.
- Pokud nedošlo po vysušení neutralizátoru k přiměřenému zlepšení čistícího účinku, obraťte se na svého Autorizovaného Distributora zařízení Rainbow.

HEPA NEUTRALIZÁTOR:

UPOZORNĚNÍ:

Před prováděním údržby odpojte Rainbow od elektrické sítě. Nezapínejte Rainbow bez HEPA Neutralizátoru.

POZNÁMKA:

K vyčištění nepoužívejte detergent nebo mýdlo – používejte pouze čistou vodu.