



rainbow[®]

BASERT PÅ PRINSIPPET

Wet Dust Can't Fly®

BRUKER RAINBOW®

The Power of Water®

FOR Å EFFEKTIVT FJERNE SKITT OG PARTIKLER I
LUFTEN FRA HJEMMET DITT.



kundebetjeningsnummer

Som en del av Rexairs kundebetjeningsprogram får hver Rainbow og Power Nozzle et serienummer for kundebetjening etter at de har gjennomgått testing og kvalitetskontroll. Dette serienummeret gir:

- ✓ Eieridentifikasjon for deg
- ✓ Identifikasjon av garanti for din distributør
- ✓ Forsikring om godkjent testing av kvalitetskontroll
- ✓ Forsikring om at produktet kommer rett fra fabrikk

Noter serienummeret i feltet under for senere henvisninger. Ingen autentisk, ny Rainbow og Power Nozzle skal selges uten dette nummeret. Rexair garanterer ikke for enhetens opprinnelse, alder eller tilstand dersom serienummeret mangler. Dersom du ikke finner et serienummer på din Rainbow og Power Nozzle, vennligst ta kontakt med Rexairs kundeserviceavdeling.

RAINBOW®SERIENUMMER

Model: e2 - 73 db(A)



DIN AUTORISERTE RAINBOW®DISTRIBUTØR

NAVN	
ADRESSE	
BY/FYLKE/ POSTNUMMER	
TELEFON	
E-POST	

Ta kontakt med din lokale autoriserte Rainbow-distributør for råd om vedlikehold av din Rainbow, garantidekning, reservedeler og serviceinformasjon.

EN MELDING FRA REXAIR®

Vi vil gjerne benytte denne anledningen til å gratulere deg med og takke deg for ditt valg av dette Rainbow-rengjøringssystemet. Din nye Rainbow er resultatet av mer enn 75 års kontinuerlig produktforskning, utvikling og skarpsindighet. I dag selges Rainbow-produkter i alle USAs 50 stater og i mer enn 75 land over hele verden. Vi mener at Rainbow er det mest e°ektive og allsidige rengjøringsystemet for hjemmet som j°nnes tilgjengelig.

Med riktig bruk og vedlikehold vil Rainbow forbedre ditt innendørs boligmiljø og gi det .ere år med pålitelig service. Vennligst bruk et par minutter på å gå gjennom denne guiden og gjøre deg kjent med ditt nye Rainbow-rengjøringsystem.

Dersom du har spørsmål eller problemer med din Rainbow, ta kontakt med distributøren eller forhandleren du kjøpte din Rainbow fra. Dersom du ikke får kontakt med disse, ta gjerne kontakt med Rexairs kundeserviceavdeling for assistanse.



Rexair er stolt over å være medlem av Direct Selling Association, og overholder DSAs etiske regler.



Rainbow® er sertifisert **asthma & allergy friendly™** (astma og allergivennlig) by the Asthma and Allergy Foundation of America.*

CERTIFIED
asthma & allergy
friendly™

Meets
ASP:03:03
Standard for
Vacuum Cleaners



Asthma and Allergy
Foundation of America
aaafa.org/certified

*Asthma & ALLERGY FRIENDLY and ASTHMA & ALLERGY FRIENDLY LOGO er serti°eringsmerker og varemerker som tilhører ALLERGY STANDARDS LIMITED. THE ASTHMA AND ALLERGY FOUNDATION OF AMERICA er et registrert varemerke som tilhører AAFA.

Rexair®
LLC

50 W. Big Beaver Road, Suite 350
Troy, Michigan 48084
United States of America

(248) 643-7222
custserv@rexairllc.com
rainbowsystem.com

Rainbow®, RainbowMate®, RainMate®, AquaMate®, Rexair®, The Power of Water®, Wet Dust Can't Fly® og konjugeringen av rengjøringsystemet Rainbow® er registrerte varemerker som eies av Rexair LLC, Troy, Michigan, USA.

viktige sikkerhetsinstruksjoner



**VENNLIGST LES ALLE INSTRUKSER FØR DU BRUKER DISSE APPARATENE.
BRUK KUN PRODUSENTENS ANBEFALTE EKSTRAUTSTYR.**

⚠ ADVARSEL: For å redusere risikoen for elektrisk støt eller skade bør man alltid ta grunnleggende forholdsregler når man bruker et elektrisk apparat. Dette gjelder selvfølgelig for all bruk av elektrisitet når elektriske enheter eller apparater kan utvikle kortslutninger.

1. Ekstra tilsyn er nødvendig når apparater brukes av eller i nærheten av barn. Tillat ikke at Rainbow brukes som en leke eller håndteres uten tilsyn. Rainbow-apparater og -tilbehør er ikke ment for bruk av barn.
2. Koble fra Rainbow når apparatet ikke er i bruk. Slå det av med hovedstrømbryteren før det kobles fra. Ta tak i kontakten for å koble den fra stikkkontakten for å unngå skade på ledningen, kontakten, pinnene eller stikkkontakten. Ikke dra eller bær etter ledningen, bruk ledningen som håndtak, lukk dører på ledningen eller dra eller bære rundt skarpe kanter eller hjørner. Ikke kjør apparatet over ledningen. Hold ledningen unna oppvarmede overflater. Ikke bruk dersom ledningen eller kontakten er skadet.
3. Ikke forlat apparatet når kontakten står i. Koble Rainbow fra stikkkontakten når den ikke er under oppsyn og før vedlikehold.
4. Ikke bruk Rainbow dersom apparatet eller ekstrautstyret er dårlig vedlikeholdt. Dersom Rainbow ikke fungerer på korrekt måte, har blitt mistet i gulvet, skadet, blitt etterlatt utendørs eller blitt mistet i vann, ta kontakt med en autorisert Rainbow-forhandler eller et autorisert servicesenter for inspeksjon.
5. Ikke rengjør enheten eller stak opp ledningen før Rainbow er avslått og kontakten er fjernt fra stikkkontakten.
6. Ikke koble til en stikkontakt sammen med glødelamper eller bruk skjøteledninger. Ikke bruk sammen med bærbare transformatorer eller spenningsformere.
7. Ikke bruk Rainbow eller Rainbows ekstrautstyr til å stake opp avløp. Dersom kloakkgass trekkes inn i Rainbow kan dette forårsake en eksplosjon.
8. Ta aldri på en metallvask eller kaldt eller varmt vannrør med én hånd samtidig som du tar på en metalldel på et elektrisk apparat, lampe eller bryter med den andre hånden. Kroppen din kan fullføre en elektrisk krets til bakken. I tillegg kan våte hudoverflater øke denne faren betydelig. Ikke håndter kontakter eller apparater med våte hender.
9. (A) Ikke plasser objekter inn i åpningene; ikke bruk dersom noen av åpningene er blokkerte; sterk støv, lo, hår og annet som kan redusere luftstrømmen; (B) Hold hår, løse klær, yngre og alle kroppsdelene unna åpninger og bevegelige deler; (C) Vær ekstra forsiktig ved rengjøring i trapper.
10. Ikke plukk opp noe som brenner eller avgir røyk, slik som sigaretter, fyrstikker eller varm aske. Ikke plukk opp brennbare eller lettantennelige væsker slik som bensin, eller bruk i områder hvor de kan være tilstede.
11. For å unngå muligheten for brann eller eksplosjon, bruk ikke Rainbow eller Rainbow-ekstrautstyr i områder hvor brennbar og/eller eksplosiv damp eller støv er tilstede. Noen rengjøringsmidler kan produsere slik damp. Områder hvor brennbare rengjøringsmidler har blitt brukt må være helt tørre og godt ventilerte før de støvsuges.
12. Dette apparatet har dobbel isolasjon. Bruk kun identiske reservedeler. Se instruksjoner for vedlikehold av dobbeltisolerte apparater.
13. Rainbow er utstyrt med en sperrebryter som forhindrer at enheten kan brukes dersom vannbeholderen ikke er festet på korrekt måte. DENNE SIKKERHETSFUNKSJONEN MÅ IKKE OVERSTYRES.
14. **VIKTIG:** Den elektrifiserte slangen inneholder elektriske kabler og bør inspiseres jevnlig. Må ikke brukes dersom den er skadet, kuttet eller har hull. Unngå å plukke opp skarpe objekter. Ikke senk ned i vann for rengjøring. Slå alltid av dette apparatet før du kobler til eller fra slangen eller det motoriserte munnstykket.

- 
15. Din Rainbow Power Nozzle har en kraftig roterende børste. For å unngå personskade bør ikke Rainbow Power Nozzle plasseres mot eller i nærheten av løse klær, smykker, hår eller kroppsover, ater når Rainbow er tilkoblet en elektrisk stikkontakt. Power Nozzle beskytter IKKE mot personskade eller skade på objekter som kommer i kontakt med den roterende børsten.
 16. For å redusere risikoen for elektrisk støt har dette apparatet en polarisert kontakt (én pinne er bredere enn den andre). Denne kontakten passer kun i en polarisert stikkontakt én vei. Dersom kontakten ikke passer inn i stikkontakten, snu den. Dersom den fremdeles ikke passer, ta kontakt med en kvalifisert elektriker som kan installere en egnet stikkontakt. Ikke endre pluggen på noen som helst måte.
 17. Type Y strø姆ledninger må byttes ut av en autorisert Rainbow-distributør. Dersom kontakten er skadet, slå av strømbryteren på Rainbow og koble fra enheten.
 18. Ikke bruk en vifte med en skadet ledning eller kontakt. Kvitt deg med viften eller ta den med tilbake til en autorisert serviceavdeling for undersøkelse og/eller reparasjon.
 19. Ikke plasser ledningen under gulvtepper. Ikke dekk ledningen med matter, løpere eller lignende dekker. Ikke legg ledningen under møbler eller apparater. Legg ledningen unna høytrākksområder og der hvor ingen vil snuble over den.
 20. Dette er et profesjonelt utstyr med kraftig motor som kan forårsake elektromagnetisk forstyrrelse. Ta kontakt med din lokale strømleverandør med hensyn til spesielle krav til tilkobling.

⚠ ADVARSEL: Den elektrifiserte slangen inneholder elektriske kabler. For å redusere risikoen for elektrisk støt: Ikke senk ned i væske. Ikke bruk eller reparer en skadet slange. Bruk kun med Rainbow-ekstraustyr på tepper som er fuktet av rengjøringsprosessen.

⚠ ADVARSEL: På grunn av faren for støt bør alle elektriske apparater brukes kun i henhold til instruksene. Bruk av elektriske produkter som ikke er godkjent bør ikke j̄nne sted. Elektrisk lekkasje og kortslutninger kan oppstå der hvor elektrisitet eksisterer. Dersom brukeren står på bakken, i en kjeller eller i et rom hvor et lag med vann kan nå bakken, kan dette resultere i alvorlig støt. Bruk derfor Rainbow kun som beskrevet i denne eierhåndboken.

⚠ FORSIKTIG: Rainbows vannbeholder vil ikke fange materialer som er motstandsdyktige mot vannets fuktende egenskaper, inkludert komponenter med olje eller fett (slik som sot eller aske) og pulveraktige sto^o er (slik som keramikk, tørrmur eller gipsstøv). Ikke bruk Rainbow til å plukke opp eller i nærheten av volatile eller giftige materialer.

VEDLIKEHOLD AV DOBBELTISOLERT APPARAT

Dobbeltisolerte apparater har to systemer for isolasjon i stedet for jording. Dobbeltisolerte apparater inneholder ikke jordingsutstyr, og jordingsutstyr må heller ikke legges til apparatet. Vedlikehold av dobbeltisolerte apparater krever ekstrem forsiktighet og kunnskap om systemet, og bør kun utføres av kvalifisert servicepersonale fra Rainbow. Reservedeler for dobbeltisolerte apparater må være identiske med delene de byttes ut med. Dobbeltisolerte apparater er merket med ordene «DOBBELT ISOLASJON» ELLER «DOBBELTISOLERT». Apparatet kan også være merket med symbolet (j̄rkant inne i en j̄rkant). Alt vedlikehold bortsett fra rengjøring bør utføres av en autorisert Rainbow-distributør eller et autorisert servicesenter.



**BEHOLD DISSE
INSTRUKSENE**

DETTE APPARATET ER KUN MENT FOR HUSHOLDNINGSBRUK
BRUK RAINBOW KUN SOM DET ER BESKREVET I DENNE EIERHÅNDBOKEN

bli kjent med rainbow®



For å kjøpe ekstrautstyr eller reservedeler, ta kontakt med en autorisert Rainbow-distributør.

- | | | |
|---------------------------|--|----------------------------------|
| 1. Ledningsholder | 12. Separator | 22. Slangehåndtak med pistolgrep |
| 2. Utblåsningsplate | 13. Vannbeholder | 23. Utløser for slangehåndtak |
| 3. Utblåsningsåpning | 14. Løftearm | 24. Stang for slangehåndtak |
| 4. Luftstrømadapter | 15. Fotlås for løftearm | 25. Kontrollventil for luftstrøm |
| 5. Brytervelger for strøm | 16. HEPA-nøytraliserer | 26. Spaltingredskap |
| 6. Håndtak | 17. Rengjører og pumperedskap for trange områder | 27. Støvbørste |
| 7. Kraftenhet | 18. Spolerengjører for kjøleskap | 28. Møbelredskap |
| 8. Åpning for luftinntak | 19. Gulv- og veggørste | 29. Elektrifisert slange |
| 9. Låser for vannbeholder | 20. Putepose (Ikke vist) | 30. Power Nozzle* |
| 10. Tilbehørholder | 21. Rengjøringsstenger | |
| 11. Separatormutter | | |

*Vist med valgfri Power Nozzle

kraft og kontroll ved dine fingerspisser

Brytervelger for Strøm

Brytervelgeren for strøm kontrollerer hastigheten på Rainbows motor.

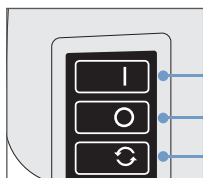

HØY: Bruk denne innstillingen for generell rengjøring.

AV: Slår av hele enheten.

LAV: Bruk denne innstillingen for rensing av luften. (Se side 13.)

Kontrollventil for Luftstrøm

Kontrollventilen for luftstrøm på slangehåndtaket kan åpnes eller lukkes for å kontrollere luftstrømmen når man støvsuger tynne ting slik som gardiner, og for å gjøre det enklere å føre Power Nozzle på tykke tepper. Mens du rengjør kan du raskt jenne passende styrke.

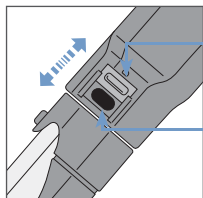

REDUSERT LUFTSTRØM: Hold ventilen åpen og juster etter behov for forskjellig rengjøringsoppgaver.

FULL KRAFT: Hold ventilen helt lukket for maksimum rengjøringsytelse.

Låsebryter for Utløser

Slangehåndtakets låsebryter for utløser kontrollerer funksjonaliteten til den elektriserte slangen når man bruker Power Nozzle, RainbowMate, RainJet og AquaMate.

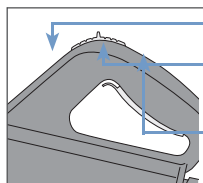

FREMRE POSISJON: Låser utløser - strømmen er av.

MIDTRE POSISJON: (Anbefales) Klem utløseren for å aktivere, eller slipp for å slå av.

BAKRE POSISJON: Utløser er låst - strømmen er på.

Tilbehørholder



Ta med deg utstyret du bruker mest etter hvert som du rengjør fra rom til rom med denne praktiske boksen for ekstrautstyr. Fest den foran på Rainbow ved å la den gli på plass foran på dekslet i hakkene som jennes på begge sider. Trykk nedover for å låse på plass. Ekstrautstyr oppbevares ved å feste dem over pinnene i boksen. Boksen for ekstrautstyr kan også festes til stangen.

hurtigstartguide

Med noen få raske vendinger vil du ha din Rainbow montert og klar til å starte rengjøringen.

1. Fyll vannbeholderen...

Start med kaldt vann fra kranen. Fyll vannbeholderen til toppen av kuppelen i bunnen av beholderen er dekket. Hvis du fyller i for mye eller for lite vil det redusere ytelsen. Vannet må etterfylles når man ser at vannbruken er betydelig redusert.

2. Fest Rainbow til vannbeholderen...

Plasser Rainbow på toppen av vannbeholderen. Fest fast de to låsene på vannbeholderen på hver side av Rainbow til kanten av vannbeholderen. Løs ut de to klemmene og løft Rainbow for å koble den fra vannbeholderen. Rainbow kan ikke brukes når vannbeholderen ikke er tilkoblet.

3. Plasser Rainbow på løftearmen...

Plasser Rainbow med vannbeholderen på løftearmen, og pass på at den utstående enden av Rainbow samsvarer med den utstående enden av løftearmen som vist. En fotlås låser Rainbow på plass. For å løse ut, trykk på fotlåsen.

4. Koble til slangen...

Plasser slangekoblingen inn i luftinntaksåpningen til kraftenheten så slangen klikker på plass. For å "erne den, klem inn begge låser og trekk slangen ut fra kraftenheten.

5. Koble til stavene...

Plasser hannenden av en stang inn i hunnenden av den andre stangen. Før stengene sammen til knapplåsen klikker. For å koble fra, trykk på knappen på stengene og dra fra hverandre.

6. Koble til slangehåndtakstangen...

Plasser slangehåndtakstangen inn i hunnenden til toppstangen. Trykk ned til knapplåsen klikker. For å koble fra, trykk på knappen på stangen og dra fra hverandre.

7. Velg ekstrautstyr...

Avgjør hva slags type rengjøring du vil utføre (se tabell på side 11), og plasser det ønskede utstyret inn i den nederste stangen eller slangehåndtakstangen med pistolgrep. Knappen vil låses i hullet på stangen. For å koble fra, trykk på knappen på stangen og dra av.

8. Koble til og slå på Rainbow...

Koble strømledningen til den mest passende stikkkontakten. Velg HØY for maksimum rengjøringsytelse.

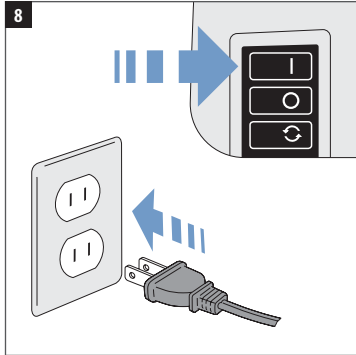
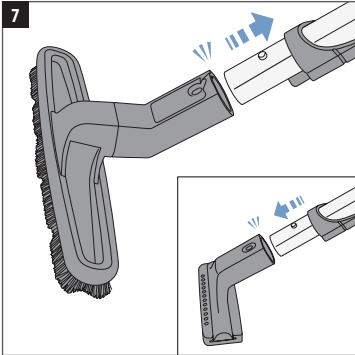
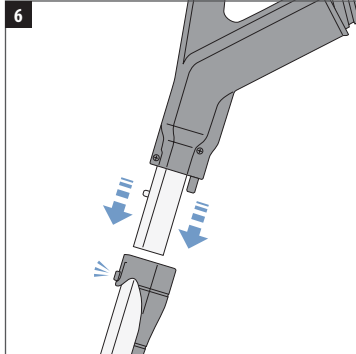
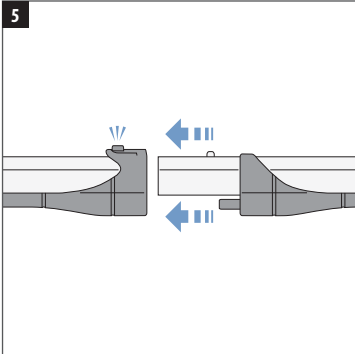
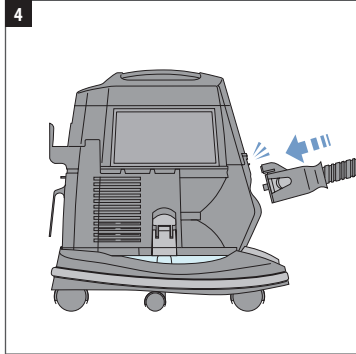
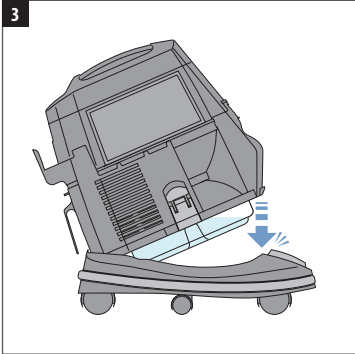
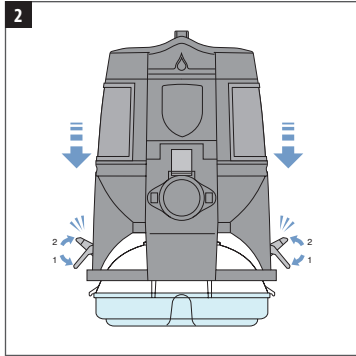
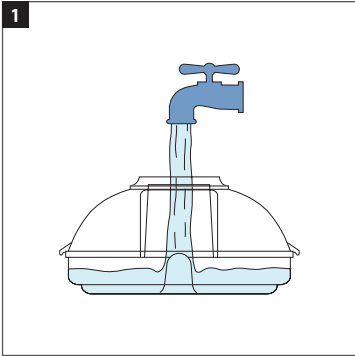

behørig bruk og vedlikehold

Ved å følge noen få grunnleggende vedlikeholdsrutiner vil du oppleve 7 år med service uten problemer fra ditt Rainbow-rengjøringsystem. Dersom du overse alle eller noen av disse instruksene kan det føre til redusert rengjøringsaktivitet og potensielt unødvendige serviceutgifter.

Skift vann når det er skittent...

Du kan ikke rengjøre særlig lenge med én fylling av vann. Sjekk vannet under rengjøringen, og dersom vannet blir for tykt med skitt og lo, tøm vannbeholderen og fyll opp med rent og friskt vann. Det korrekte vannivået er øverst på pinnen i midten av vannbeholderen. Fyll aldri vannbeholderen over denne pinnen.

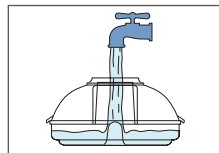

Tøm og rengjør vannbeholderen...

Øyeblikkelig etter du har brukt Rainbow, tøm vannbeholderen og tøm ut det skitne vannet gjennom luftinntaksåpningen. Tyngre partikler vil legge seg nederst i beholderen etter hvert som du tømmer ut. Når alt vannet er borte, tøm de gjenværende restene. Vask så vannbeholderen med såpe og vann. Skyll og tørk godt. Ikke oppbevar Rainbow på toppen av vannbeholderen.

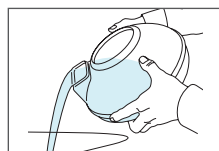

⚠ FORSIKTIG: Du må alltid tømme og vaske vannbeholderen når rengjøringsjobben er fullført. Dette hjelper deg å unngå lukt, bakterievekst og utviklingen av vannskum i beholderen. Må kun vaskes for hånd. Kan ikke vaskes i oppvaskmaskin.

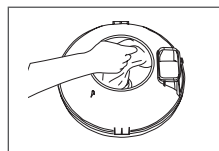

Rengjør separatore...

For best ytelse bør man tømme og rengjøre separatore med jevne mellomrom. Dersom det er nødvendig, bruk Rainbow separatorbørste/skrunøkkel for å løsne mutteren. Rengjør separatore både på utsiden og innsiden med såpe og vann ved hjelp av Rainbow separatorbørste. Rengjør og tørk kanten under separatore. Tørk og sett på plass separatore øyeblikkelig etter rengjøring. Stram separatormutteren for hånd. Ikke tving separatore på skafte med gjenger.

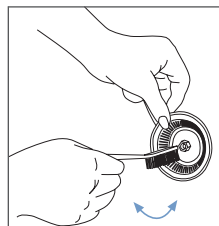

⚠ ADVARSEL: Sett alltid på plass separatore øyeblikkelig etter rengjøring (stram kun for hånd). Ikke bruk Rainbow uten separatore.

Fjerne en hindring fra slangen...

Dersom du merker en redusert luftstrøm når du bruker slange, kan det hende at slangen er tilstoppet. For å fjerne hindringen, slå av Rainbow og koble den fra strømkilden. Så tømmer du dekelet på utblåsningsventilen bak på Rainbow. Koble slangekoblingen til utblåsningsåpningen, og påse at begge låser er låst. Plasser slangehåndtakstangen inn i luftinntaksåpningen foran på Rainbow. Slå på Rainbow og rist på slangen. All skitt som sitter fast i slangen vil havne i Rainbows vannbeholder.

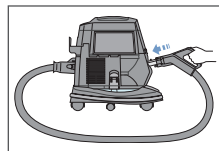

en komplett rengjøringsløsning for hjemmet

Rainbows brede utvalg av rengjøringsutstyr gir deg kraften og allsidigheten til å rengjøre praktisk talt alt i hjemmet ditt.

EKSTRAUTSTYR	Møbler	Mellom puter	Gardiner	Trapper	Bare gulv	Teppebelagte gulv og matter	Vegger	Steder det er vanskelig å komme til
Støvbørste	✓		✓					
Møbelredskap	✓		✓	✓				
Spaltingredskap	✓	✓		✓				✓
Gulv- og veggørste				✓	✓		✓	
Power Nozzle*					✓	✓		
RainbowMate*	✓			✓				
RainJet*					✓			
Squeegee*					✓			
Rexafoamer*						✓		
Pumpe / rengjør for trange områder		✓						✓

* Tilgjengelig som valgfritt tilbehør. For mer informasjon, ta kontakt med en autorisert Rainbow-distributør.

⚠ FORSIKTIG: Rengjør alltid tilbehør før bruk på sto°. Hold børstehårene på støvbørsten rene for å unngå å få skitt på tynne over, ater.

⚠ FORSIKTIG: Ikke bruk tilbehør for å rengjøre , atskjerm-TV-er eller dataskjermer.

Rengjøre tilbehør...

Vegg- og gulvørsten, støvbørsten og møbelredskapet kan tørkes ren med den åpne enden av Rainbow-slangen mens Rainbow er i gang; eller ̄ern tilbehøret og rengjør i varmt såpevann. La tørke før de settes på plass. Dersom børstehårene slites ut eller skades, ta kontakt med din lokale Rainbow-distributør for nye.

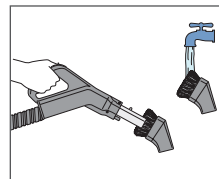

Bruke luftstrømadapteret...

Rainbows luftstrømadapter reduserer luftstøy gjennom luftinntaksåpningen. Det anbefales at du bruker adapteret når Rainbow brukes som en blåser eller en pumpe. Klikk luftstrømadapteret på plass i luftinntaksåpningen før du bruker Rainbow som en blåser eller pumpe.

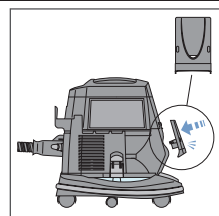

en komplett rengjøringsløsning for hjemmet

For å rengjøre bare gulv...

Bruk **gulv- og veggbørsten**. For rene og glatte tregulv og linoleumsgulv, bruk gulv- og veggbørsten for å fjerne skitt og smuss. Jevnlig bruk vil hjelpe til med å forebygge skraper forårsaket av skitt på gulvet. Still inn luftstrømkontroll til FULL KRAFT.

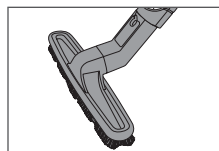

For å rengjøre teppebelagte gulv...

Bruk **power nozzle**. Den lettvektige Rainbow Power Nozzle fjerner skitt fra dypt inne i teppebelegg og store matter. Dens kraftige roterende børste fjerner lo, tråder, hår og skitt, og etterlater teppet mykt og rent. Aktive kantbørster hjelper til med å fjerne skitt som samler seg langs teppekanter, langs gulvlistene og ved siden av møbler. Still inn luftstrømkontroll til FULL KRAFT.

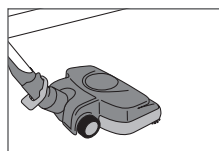

For å tørke støv...

Bruk **støvbørsten**. Siden Rainbow samler opp støv i vann og kun frigir vannvasket luft tilbake i hjemmet ditt, vil behovet for å tørke støv reduseres. Likevel, for å holde hjemmet ditt helt rent, ikke glem å tørke støv på oversette steder slik som vinduskarmer, bilderammer, persienner, lampeskjermer, lamper, lister, planter, hatter, klær, skjermer, draperinger og gardiner. Reduser innsugningen for lampeskjermer og lignende skjøre objekter ved å åpne kontrollventilen for luftstrøm. For tynne objekter kan luftstrømmen reduseres ytterligere. **TIPS:** Fest støvbørsten til den valgfrie utvidede slangen* for å rekke opp til takvifter, gardinbrett og edderkoppnett.

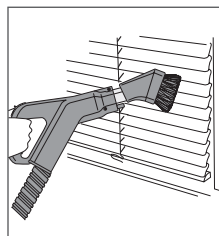

For å rengjøre vegger...

Bruk **gulv- og veggbørsten**. Alle vegger, enten de har tapet, panel eller er malte, holder seg renere lengre når støv og skitt fjernes med jevne mellomrom. Start fra taket og jobb deg nedover mot gulvet, med langsomme bevegelser nedover. For best resultat, la kun den øvre enden av børsten være i kontakt med veggen. Med et lite mellomrom mellom veggen og den nedre kanten på børsten fjernes støv før børstehårene rører den, og dermed unngår man skraper. Still inn luftstrømkontroll til FULL KRAFT.

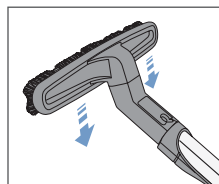

For å rengjøre på smale steder...

Bruk **spaltingsredskapet**. Bruk spaltingsredskapet for å rengjøre på smale og trange steder, slik som mellom radiatorseksjoner, under radiatorer, langs gulvkanter og gulvlistene og dypt nede mellom sofaputer. Still inn luftstrømkontroll til FULL KRAFT.

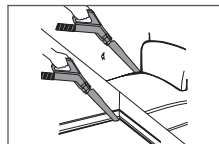

For å rengjøre teppebelagte trapper...

Bruk **møbelredskapet**. For å rengjøre teppebelagte trapper, plasser Rainbow fra løftearmen. Plasser Rainbow på trappetrinnet over det du jobber med. Ta tak i håndtaket og løft Rainbow ett trinn om gangen etterhvert som du fortsetter å rengjøre hvert trappetrinn. Vend møbelredskapet 90 grader for å rengjøre trappetrinn. Still inn luftstrømkontroll til FULL KRAFT.

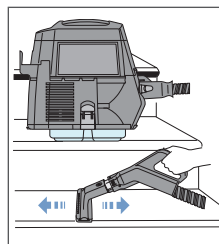

* Tilgjengelig som valgfritt tilbehør. For mer informasjon, ta kontakt med en autorisert Rainbow-distributør.

en komplett rengjøringsløsning for hjemmet

For frisk, vannvasket luft...

Rainbow rengjør ikke bare gulvene og møblene dine, den rengjør luften også! Fyll beholderen med vann, plasser Rainbow midt i rommet og kjør den i lavhastighetsmodus i omtrent én time. Rainbow "erner lukter, støv og andre partikler i luften og fanger dem i vannet.

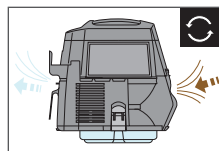

For å ørne ubehagelig lukt...

Bruk Rainbow Fresh Air Solution: Før du bruker Rainbow, tilsett én topp med Rainbow Fresh Air Solution til vannet i beholderen. Rainbow sirkulerer og forfrisker luften raskt i hele området mens du rengjør, og "erner mange ubehagelige lukter fra hjemmet.

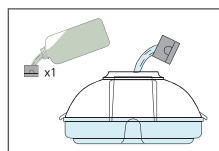

For å aromatisere...

Bruk Rainbow Dufter: Tilsett et par dråper av en av Rainbows dufter til vannet i beholderen. Plasser Rainbow midt i rommet og kjør den i lavhastighetsmodus. Etter kun få minutter vil en behagelig duft fylle hjemmet ditt.

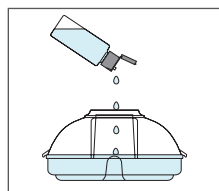

For å rengjøre møbelstoler...

Bruk møbelredskapet. Dypt innsatt skitt kan redusere levetiden og fargen til et sto. Rainbows møbelredskap "erner skitt e°ektivt fra trukkede møbler. Med Rainbows eksklusive jetbørste forsvinner skitt og hår fra kjeledyr på et blunk. Bruk møbelredskapet på sofaer, stoler, madrasser, puter, tepper, skaphyller, draperinger og gardiner. Møbelredskapet kan brukes alene eller med jetbørsten. **TIPS:** Dette redskapet er også ott for skånsom rengjøring av klær og yttertøy, inkludert ull, pelsjakker og tynne sto°er. Juster luftstrømkontrollen slik at den passer til din rengjørings situasjon.

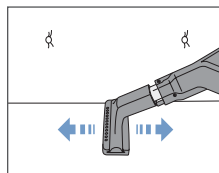

For å rengjøre luftkanaler...

Bruk støvbørsten. Luftkanaler på gulv og vegg samler opp og resirkulerer støv i hjemmet ditt. De myke børstehårene på støvbørsten kommer til mellom luftkanalens åpninger, og "erner enkelt skitt og rester. Still inn luftstrømkontroll til FULL KRAFT.

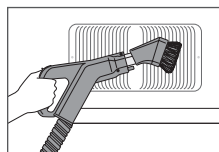

For å gjøre puter luftige...

Bruk puteposen. Denne praktiske plastposen "erner dårlig, støvete luft fra puter og har en størrelse som passer til og med de største putene. Begynn med å plassere puten i posen. Bruk møbelverktøyet som er festet til en slangekopling for å holde puteposen stramt på plass rundt koplingen. Slå på Rainbow, og se mens dårlig, støvete luft suges ut. Kople fra slangen foran på Rainbow uten å slippe posen ved koplingen, og fest til åpningen på Rainbows luftuttak: Puten blir nå gjort «luftigere» med ren luft som blir vasket med vann.

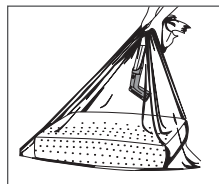

en komplett rengjøringsløsning for hjemmet

For å friske opp sengetøyet...

Bruk Rainbow Power munnstykket. Madrasser, "ærbokser, sengerammer, puter, barnesenger og soveposer kan rengjøres grundig med Rainbow rengjøringsystem. Bruk Rainbow Power munnstykket til å løsne og "erne hår, død hud, støvmidd, smuler og andre partikler fra ditt sengetøy. **Forsiktig:** Bruk av Rainbow Power munnstykket på eksklusivt lintøy og mykt sengetøy, kan forårsake skade.

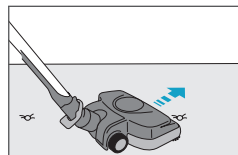

For å pumpe eller blåse luft...

Bruk pumperedskapet. Rainbows pumperedskap fungerer utmerket for å pumpe opp luftmadrasser, badeballer og andre leker som kan pumpes opp.

⚠ ADVARSEL: Pass på at pumpepinnen sitter godt på plass. Hvis ikke vil det blåses hardt fra redskapet.

INSTRUKSER:

1. Fjern det bakre utblåsningspanelet på Rainbow.
2. Koble til Rainbow-slangen til utblåsningsåpningen.
3. Koble til pumperedskapet til enden av slangehåndtakstangen.
4. Still inn luftstrømkontroll til FULL KRAFT.
5. Koble til pumperedskapet til slangehåndtaket.
6. Plasser pumpepinnen forsiktig i pumpeinngangen til objektet som skal pumpes opp.
7. Slå Rainbows bryter til HØY.

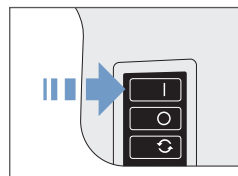
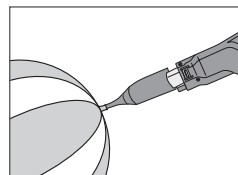
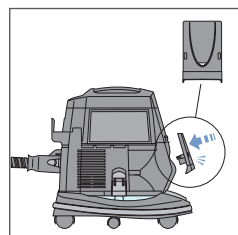
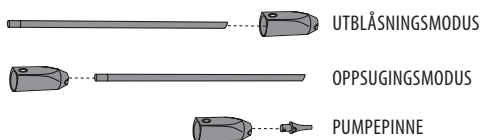

For å rengjøre på trange steder...

Bruk rengjøreren for trange områder. For grundig rengjøring av områder hvor det er ekstra vanskelig å komme til, bruk rengjøreren for trange områder. Dette allsidige redskapet kan brukes enten med pumpepinnen eller den eksible spolerengjøreren, avhengig av din spesijke situasjon. **TIPS:** Rengjøreren for trange områder fungerer utmerket for interiøret i bilen din.

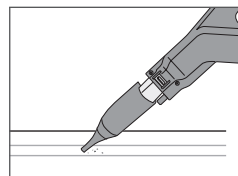

For å rengjøre under kjøleskap...

Bruk spolerengjøreren. Ett av områdene vi oftest overser når vi rengjør i hjemmet er under kjøleskapet. Kjølespoler på kjøleskap tiltrekker seg støv og smuler, og kan bli mindre e°ektive og energie°ektive når de er dekket av skitt. På grunn av dens smale design kan spolerengjøreren brukes til å støvsuge de synlige kjølespolene til kjøleskapet ditt og under vaskemaskinen eller tørketrommelen din.

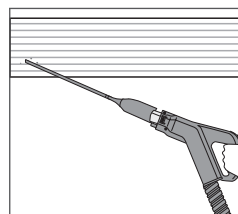

forbedre din rainbow® med ekstrautstyr

For mer informasjon om disse produktene, vennligst kontakt en autorisert Rainbow-distributør.



AquaMate, enheten som lar deg rengjøre tepper, gir deg et profesjonelt resultat uten prisen som følger med en profesjonell rengjøring. AquaMate fungerer effektivt på de fleste teppetypene og tørker raskt. Flekker som skylles søtt drikke, husdyr og skitt dratt med utenfor er raskt borte. Dine naboer vil tro teppene dine ble rengjort profesjonelt. Bruk AquaMate Carpet Celanang-rengjøringsmiddel for et strålende rengjøringsresultat.



Går dit ingen mopp noensinne har gått tidligere. RainJets komplette tank for rengjøringsmiddel med god kapasitet gir overlegen rengjøring for større rengjøringsjobber. Svampen og børsten, som kan festes på, kan brukes om hverandre på iser og linoleum for å skrubbe bort nedsenket skitt og rusk. Flipp svampen over og Squeegee Pickup Blade etterlater gulvet plettfritt. Bruk med Clean Float-rengjøringsmiddel for et strålende rengjøringsresultat.



RainbowMates smarte og lette design gir deg tilgang til og muligheten til å rengjøre mindre overflater som trapper, møbler og interiøret i kjøretøy. RainbowMate har en motordrevet børste for maksimal rengjøringseffektivitet.



Klar for å puste inn litt friskluft? RainMate gir deg luft som lukter godt på den mest praktiske, unike og attraktive måten tilgjengelig. Alt du trenger gjøre er å tilsette noen få spruter med din favorittlukt fra Rainbow eller Rainbow Fresh Air-løsning i RainMate-vanntanken, og du kan oppleve lukten av å være utendørs.

Jumbo Gulv- og veggbørste

Den 35,5 cm brede Jump Gulv- og veggbørsten dekker et større område, noe som lar deg rengjøre store overflater raskere.

Vanntank på 3,76 liter

Vanntanken er tilgjengelig for større rengjøringsjobber, så du kan rengjøre over en lenger periode uten å måtte bytte vann. Vanntanken passer til Rainbow og doubler Rainbows rengjøringskapasitet.

Utvidet slange

Den utvidede slangen på 4,25 meter gir Rainbow ekstra rekkevidde når tilbehør og Power Nozzle Convenient benyttes for rengjøring av større trapper og alle tak.

Rexafoamer

Rexafoamer lager "tørt" såpeskum fra utyende sjampo. Dine matter og tepper kan få en sjamponering til en fornuftig pris, med samme effektivitet som en profesjonell sjamponering, hjemme hos deg selv. Bruk Rexafoamer Shampoo-rengjøringsmiddelet for et strålende resultat.

rainbow® power nozzle™*

Den lette Rainbow Power Nozzle™ erner støv langt ned i et teppe, store løpere og gulv med harde overflater. Dens kraftige roterende børste erner lo, tråder, hår og skitt, og etterlater teppet mykt og rent. Aktive kantbørster hjelper til med å erner skitt som samler seg langs teppekanter, langs gulvlister og ved siden av møbler. Still inn luftstrømkontroll til FULL KRAFT.

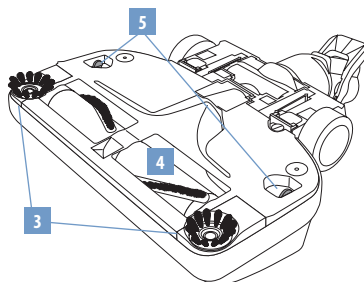

*Tilgjengelig som valgfritt tilbehør. For mer informasjon, ta kontakt med en autorisert Rainbow-distributør.

1. Fotutløser
2. Svingarm
3. Aktive kantbørster

4. Børsterulle
5. Utløserknapper for fundamentplate

Ta kontakt med en autorisert Rainbow-distributør for nye Power Nozzle-belter og annet utstyr.

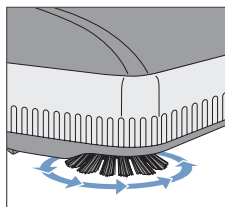

Aktiv Rengjøring av Kanter...

Rainbow Power Nozzle har aktive kantbørster på begge sider. Før hvilken som helst av sidene på Power Nozzle langs gulvlister og ved siden av møbler for å erner skitt som fester seg langs teppekanter.

- ⚠ ADVARSEL:** For å unngå risiko for elektrisk støt, sug ALDRI opp vann eller andre væsker med Power Nozzle.
- ⚠ FORSIKTIG:** Power Nozzle skal kun brukes til tørr oppsuging. Må ikke brukes utendørs eller på våte overflater.
- ⚠ FORSIKTIG:** Sug aldri opp harde eller skarpe objekter med Rainbow Power Nozzle. Ting som nåler, hårnåler, stifter, tegnestifter og blyantstumper kan skade børsterullen eller beltet.
- ⚠ FORSIKTIG:** Pass på at Rainbow er frakoblet før du fester på Power Nozzle.
- ⚠ FORSIKTIG:** Koble alltid enheten fra elektrisk tilførsel under vedlikehold.
- ⚠ FORSIKTIG:** Motoren skal ikke oljes. Motoren er permanent smurt og forseglet.

power nozzle™ montering og bruk

Montering

- Følg hurtigstartguiden på side 8-9 for å forbedre Rainbow før du bruker Power Nozzle.
- Sett inn den øvre stangen med hannkoblingen inn i åpningen øverst på Power Nozzle. Trykk ned til knapplåsen klikker.

Bruk

- Koble til Rainbow.
- Slå Rainbows strømbryter til HØY.
- På slangehåndtaket, still inn kontrollventilen for luftstrøm til full kraft.
- For å løse den ut fra stående posisjon, plasser din venstre fot på Power Nozzle. Ta deretter tak i stangmonteringen og dra bakover.
- Klem utløseren på slangehåndtaket for å aktivere Power Nozzle. Slipp utløseren for å slå av Power Nozzle. Alternativt: Bruk låsebryteren for utløseren. (Se side 7.)
- Før Power Nozzle langsomt fram og tilbake over teppet med frie og enkle tak. La Power Nozzle og Rainbow gjøre jobben.
- For å låse Power Nozzle til stående posisjon, plasser din venstre fot på Power Nozzle. Ta deretter tak i stangmonteringen og dytt fremover til stangsystemet er festet i låseknappene.
- For å koble Power Nozzle fra stangen, plasser foten din på fotutløseren over svingarmen.

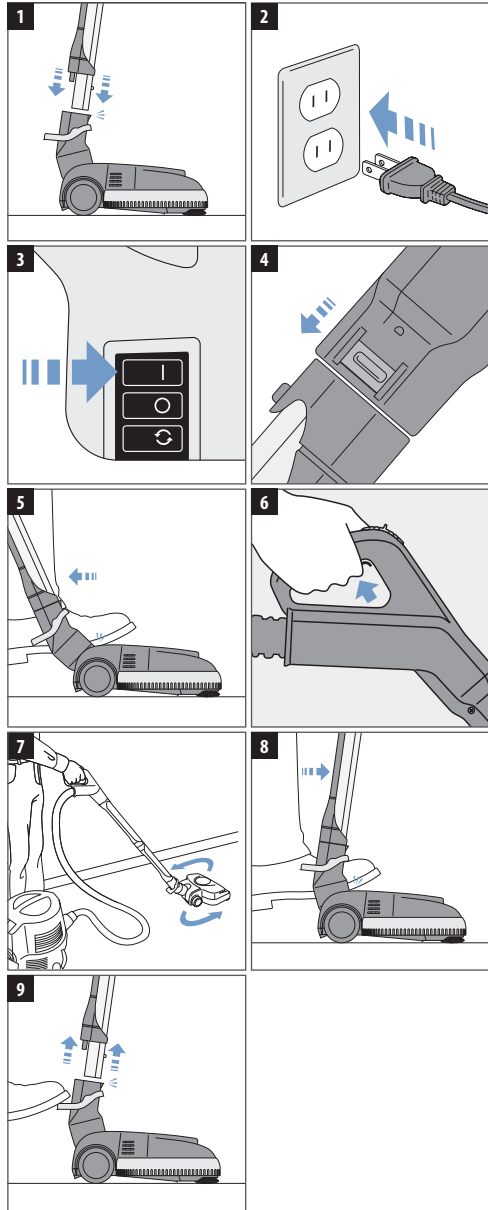

bytte ut beltet på power nozzle™

For best ytelse anbefaler vi at du bytter ut beltet på din Power Nozzle hver 12. til 18. måned, eller når du merker redusert rengjøringsytelse. Din Power Nozzle leveres med et ekstra belte, og dette kan skiftes i løpet av få minutter. Dette ekstrabeltet begynner seg i lommen for ekstrabelte under fundamentplaten. For flere belter, ta kontakt med en autorisert Rainbow-distributør.

⚠ ADVARSEL: Koble alltid fra elektrisk tilførsel under vedlikehold.

1. Snu Power Nozzle opp-ned. Bruk et nøkkelhode skrujern eller en mynt, skru festeskruen en kvart omdreining til venstre (mot klokken).
2. Bruk begge tomlene og dytt tappene på begge sider av fundamentplaten utover samtidig som du løfter for å låse opp.
3. Plasser så pekeyngrene inn i to sideåpninger ved hjulene. Dra sidetappene oppover samtidig som du dytter inn for å løfte fundamentplaten.
4. Roter børsterullen fremover (merk at kantbørstene er opp-ned) og "ern.
5. a) Fjern det slitte eller ødelagte beltet fra motorskaftet med yngeren; b) Løft børsterullen og ta ut det slitte beltet.
6. Plasser nytt belte over enden av monteringen for børsterullen. Plasser nytt belte rundt reimskiven.
7. a) Plasser børsterullen opp-ned med kantbørstene midt på de to sidetappene. La beltet gli over enden på motorskaftet; b) Roter børsterullen framover til kantbørstene har undersiden opp. Snurr børsterullen mot deg for å plassere beltet på midten av skiven.
8. Plasser fundamentplaten over dekelet til Power Nozzle. Trykk ned til tappene foran, på siden og bak klikker på plass.
9. Bruk et nøkkelhode skrujern eller en mynt, skru festeskruen en kvart omdreining til høyre (med klokken) for å låse fundamentplaten. Monteringen er fullført.

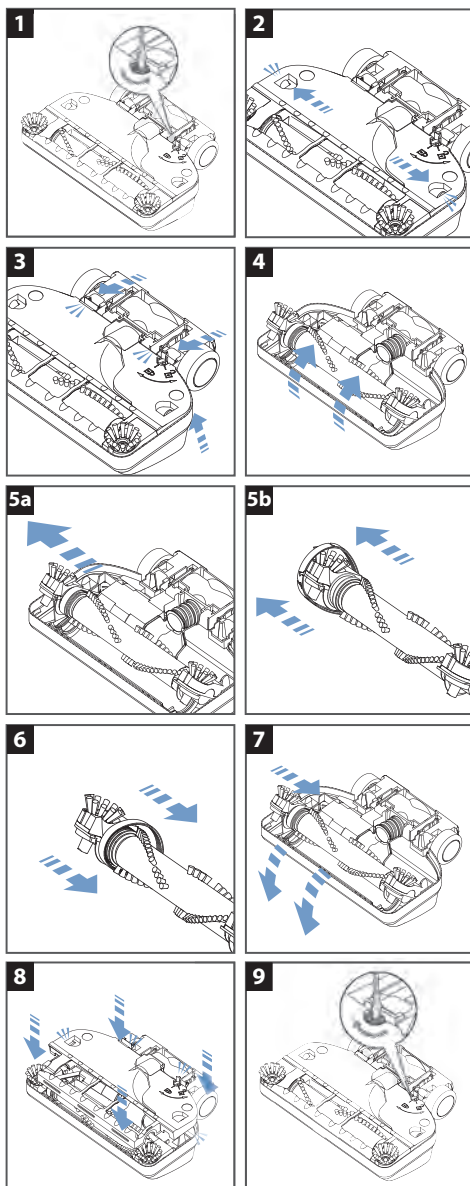

brukerveiledning for feilsøking

Din Rainbow® er utstyrt med en egenskap som frakopler strømmen til tilbehørsslangen under visse unormale forhold.



KODE FOR INDIKATORLYS	POTENSIELL ÅRSAK	KORRIGERENDE HANDLING
Kontinuerlig lys	Enheten er slått på mens utløseren for slangehåndtaket er i "låst-på"posisjon (Strømdysen vil avgi pulseringslyder).	Slipp låsen for utløseren for slangehåndtaket i 3 sekunder. Fortsett normal bruk.
Blinker 2 ganger, gjenta	Børsterullen til strømdysen er tilstoppet.	Slå av enheten/trekk ut enheten. Fjern rester fra børsterullen til strømdysen. Fortsett normal bruk.
	Elektriske koplinger er våte.	Slå av enheten/trekk ut enheten. Tørk elektriske koblinger. Fortsett normal bruk. Om den korrigerende handlingen ikke korrigerer problemet: Kontakt en autorisert distributør eller servicesenter.
Blinker 4 ganger, gjenta	Elektriske koplinger er våte.	Slå av enheten/trekk ut enheten. Tørk elektriske koblinger. Fortsett normal bruk. Om den korrigerende handlingen ikke korrigerer problemet: Kontakt en autorisert distributør eller servicesenter.
Blinker 6 ganger, gjenta	Koblingsproblem med elektrisk slange eller stav.	Kontakt en autorisert distributør eller servicesenter.

feilsøkingssguide

Dette Rainbow-apparatet er grundig testet og inspirert. Dersom et mindre problem utvikler seg, kan de følgende feilsøkingprosedyren kanskje hjelpe deg med å identifisere og løse problemet. Dersom du ikke greier å løse problemet, ta kontakt med en autorisert Rainbow-distributør for service. Alt vedlikehold som ikke er oppført under bør utføres av en autorisert Rainbow-distributør eller et autorisert servicesenter.

⚠ ADVARSEL: Koble fra elektrisk tilførsel før du utfører vedlikehold på enheten. Dersom dette ikke gjøres kan det resultere i elektrisk støt eller personskade.

PROBLEM	MULIG ÅRSAK	MULIG LØSNING
Rainbows motor kjører ikke.	Rainbow er festet korrekt til vannbeholderen. Luftinntaksskjermen er tilstoppet med smuss.	Pass på at låsene på siden av vannbeholderen er låst.
	Ikke tilkoblet godt nok.	Koble til enheten godt eller prøv en annen stikkontakt.
	Luftinntaksskjermen er tilstoppet med smuss.	Fjern smuss grundig.
	Automatisk tilbakestilling av motorbeskytter er frakoblet.	Slå av Rainbow. La den være av i 30 sekunder. Slå på Rainbow.
	Defekt ledning, bryter eller Rainbow.	Ta kontakt med en autorisert Rainbow-distributør eller servicesenter.
Betydelig redusert luftstrøm.	Rainbow er ikke plassert på korrekt måte på vannbeholderen.	Pass på at Rainbow er plassert på korrekt måte og festet til vannbeholderen.
	Tilstoppet slange, stang, tilbehør eller Power Nozzle.	Fjern hindring fra det tilstoppede området.
	HEPA-nøytralisereren trenger service eller må byttes ut.	Fjern HEPA-nøytralisereren og rengjør eller bytt den ut.
	Rainbow kjører på lav hastighet.	Vri strømbryteren til høy hastighet.
	Separator er tilstoppet eller skitten.	Fjern separatoren og rengjør den. (Se side 10)
Enheten frigir støv.	Lavt vannivå i beholderen.	Fyll vannbeholderen til det korrekte nivået.
	Veldig skittent vann i beholderen.	Skift ut med rent vann.
	Hull i HEPA-nøytralisereren.	Ta kontakt med en autorisert Rainbow-distributør eller servicesenter.
Kraftig skumming i vannbeholderen.	Såpeholdig kontaminant i vannbeholderen.	Skift ut med rent vann.
	Høyt vannivå i beholderen.	Tøm vannbeholderen og fyll opp på nytt til det korrekte nivået.
Enheten avgir en muggen lukt.	Vannbeholderen er ikke rengjort eller tømt etter bruk.	Rengjør vannbeholderen og bruk luftfrisker mens du rengjør.

PROBLEM	MULIG ÅRSAK	MULIG LØSNING
	Separatoren er tilstoppet eller skitten.	Fjern separatore og rengjør den. (Se side 10)
	Fuktig HEPA-Nøytraliserer.	Fjern HEPA-Nøytraliserer og rengjør eller bytt den ut.
	Rainbow oppbevart på vannbeholderen.	Ikke oppbevar Rainbow på vannbeholderen.
Maskinen går varm; kjenner en brent lukt.	Tilstoppet slange, stang, tilbehør eller Power Nozzle.	Fjern hindring fra det tilstoppede området.
	Rainbow er ikke plassert på korrekt måte på vannbeholderen.	Pass på at Rainbow er plassert på korrekt måte og festet til vannbeholderen.
Uvanlig lyd, støy eller vibrering.	Separatoren er tilstoppet eller skitten.	Fjern separatore og rengjør den.
	Vannivået er over den midtre kuppelen i vannbeholderen.	Tøm vannbeholderen og fyll opp på nytt til det korrekte nivået.
Power Nozzles motor går ikke.	Låsebryter for utløser er i Av-posisjon.	Flytt bryteren til midtre posisjon og trykk inn utløseren.
	Håndtakbryteren er ikke aktivert.	Må klemme inn utløseren i håndtaket for elektrifisert slange.
	Stenger er ikke tilkoblet.	På se at stengene er tilkoblet på korrekt måte.
	Stangtilkobling er ikke utført.	På se at stengene er plassert på korrekt måte.
	Automatisk tilbakestilling av motorbeskytter er frakoblet.	Slå av Rainbow. La den være av i 30 sekunder. Slå på Rainbow.
Power Nozzles motor går, men børsten roterer ikke.	Ødelagt belte.	Koble fra strømmen; ” ern fundamentplaten; pass på at børsten roterer fritt; bytt ut beltet.
Power Nozzles børste har stoppet og kan ikke roteres for hånd.	Objekt sitter fast i børstekammeret.	Koble fra strømmen; ” ern fundamentplaten; ” ern det fremmede objektet; pass på at børsten roterer fritt.
	Lager er utslitt.	Ta kontakt med en autorisert Rainbow-distributør eller servicesenter for å skaffe en ny børste.
Power Nozzle plukker ikke opp skitt på en bra måte.	Tilstoppet luftkammer.	Koble fra strømmen; ” ern fundamentplaten; tøm hele luftytteret.
	Tilstoppet stang eller slange.	Koble fra strømmen; ” ern hindring; koble til Rainbow; påse at luften strømmer fritt gjennom slangen.
	Børstehårene er ikke i kontakte med teppet.	Påse at fundamentplatene er i riktig posisjon før festing; bytt ut børsten dersom børstehårene er slitt slik at de er for korte.
	Kantbørstene er slitte.	Ta kontakt med en autorisert Rainbow-distributør eller servicesenter for å skaffe nye kantbørster.

rainbow® dufter & løsninger

For mer informasjon om disse produktene, ta kontakt med en autorisert Rainbow-distributør.



rainbow® dufter

Ta med deg den søte og forfriskende duften av en hage om våren eller skogen inn i hjemmet ditt med Rainbow dufter.

Eukalyptus
Bær
Appelsin
Sitron
Epleblomst

Furu
Vanilje
Fiol
Gardenia
Krydder



luksuskolleksjonen

Tilfredsstill sansene dine med vår luksuskolleksjon, som jennes i tre fengslende spadufter.

Tea Tree Mint
Mandarin Rosentre

Appelsin Ingefær
Einebær Lavendel



fresh air

Denne høyt konsentrerte lukt erner den og luftfriskeren erner ubehagelige lukter i hjemmet, slik som ysk, tobakk, kål, maling osv. mens du rengjør.



clean floor

Rainbow Clean Floor er perfekt for rengjøring av linoleumsgulv eller islagte gulv. Bare påfør Clean Floor og la middelet gjøre jobben.



aquamate®

AquaMate Carpet Cleaning er spesielt formulert for bruk med Rainbow Aquamate, og kombinerer rengjøringsmiddel, lukt erner, beskytter og reparerer for overordnede rengjøringsresultater.



rexafoamer

Rexofoamer Shampoo erner raskt skitt fra tepper og matter på steder med høy traøykk. Hard skrubbing er ikke nødvendig. Rengjør grundig, tørker raskt.

BEGRENSET GARANTI

Rexair gir sine uavhengige autoriserte Rainbow-distributører, og kun disse, en skriftlig jre (4) års garanti på rengjøringsystemet Rainbow og medfølgende tilbehør og en åtte (8) års garanti på støvsugerens motor/elektroniske kontroll. Reservedeler kan være nye eller omproduserte etter Rexairs forgodtbejnnende. Disse garantiene dekker ikke normal slitasje som oppstår ved bruk av produktene. Selv om Rexair, som produsenten, ikke har direkte kontakt med forbrukeren eller gir forbrukeren en skriftlig garanti, pålegger loven visse ansvar for alle produsenter som produserer forbruksvarer. Produktene skal ikke være defekte og må generelt sett være i god stand for deres anvendelsesområder. Disse indirekte garantiene for salgbarhet og skikkethet overholdes av Rexair. Videre krever Rexais at hver autoriserte distributør formidler til forbrukeren, som den autoriserte distributørens egen skriftlige garanti, fordelen med Rexairs garanti til denne distributøren.

Rexair selger Rainbow til sine uavhengige autoriserte Rainbow-distributører for videresalg av disse distributørene og deres agenter kun via hjemmedemonstrasjoner til sluttbrukere. Alt annet salg er strengt forbudt. Produkter som kjøpes via andre type salg er ikke dekket av de autoriserte garantiene.

Produsenten, Rexair, har etablert en stolt arv etter å ha solgt et overordnet produkt via uavhengige autoriserte distributører i over 75 år, og forplikter seg til service og støtte for Rainbow-eiere.

Rexair selger rengjøringsystemet Rainbow kun til autoriserte distributører med erfaring innen hjemmesalg. Disse autoriserte distributørene påtar seg ansvaret for legitim distribusjon og service av Rainbow Cleaner direkte gjennom deres egne forhandlere, eller indirekte gjennom uavhengige underdistributører og deres forhandlere.

Rexair har ingen avtale eller lovmessig forhold med de uavhengige videreforsandlerne som ansk^o er seg produkter direkte eller indirekte fra en autorisert distributør, og kan kun forsøke å korrigere kunders klager på slike videreforsandler ved å handle gjennom den ansvarlige autoriserte distributøren. Rexairs kunngjorte policy er å holde hver autoriserte forhandler ansvarlig for å rette på alle klager fra medlemmer av det kjøpende publikum relatert til salg eller service av noen av disse uavhengige videreforsandlerne.

Rexair krever videre at hver autoriserte distributør påser at rask og fagmessig service er tilgjengelig via deres egne servicesentre eller via ansvarlige uavhengige servicesentra der hvor Rexairs produkter selges via uavhengige underdistributører og forhandlere.

Pass på at du oppbevarer navnet og adressen på forhandleren eller distributøren du kjøpte Rainbow Cleaner fra. Ta kontakt med ham eller henne for råd om hvordan du skal vedlikeholde din Rainbow, garantidekning, service og det nærmeste servicesenteret. Dersom du ikke får kontakt med disse, eller føler at du ikke har mottatt tilstrekkelig assistanse fra den autoriserte distributøren, ta gjerne kontakt med Rexairs kundeserviceavdeling for assistanse. De vil gi deg navn, adresse og telefonnummer for en autorisert distributør i ditt område.



Clean Air Delivery Rate

Rainbow
e SERIES e²

C e r t i f i e d R a t i n g

Sammenlign CADR-tallene (Clean Air Delivery Rate — verdi for tilførsel av renere luft) for ulike luftrensere. Se først på anslått romstørrelse. Referer deretter til CADR-tallene for tobakksrøyk, støv og pollen.

Rainbow® e² anbefales til bruk i ett lukket rom på opptil 8 m².

Romstørrelseklassifisering på 80% røykreduksjon er i overensstemmelse med kriteriene i sertifiseringsprogrammet AHAM. Høyere verdier for tilførsel av renere luft gir høyere ytelse i rom av alle størrelser. Bærbare luftrensere er mye mer effektive i rom der alle dører og vinduer er lukket.

CADR-verdier:

Tobakksrøyk: 55

Støv: 61

Pollen: 67

Jo høyere tall, desto raskere filteres luft gjennom enheten.

Disse verdiene representerer den ytelsen som kan forventes i løpet av de første 72 driftstimene. Påfølgende ytelse kan variere avhengig av bruk.

Association of Home Appliance Manufacturers



rainbowsystem.com

REXAIR LLC | TROY, MICHIGAN

© 2011 REXAIR LLC | R15637S-0 | PRINTED IN U.S.A.

