



הוראות הפעלה

חברת REXAIR מוכרת את שואב האבק Rainbow אך ורק למפיצי מורשים עצמאיים בעלי ניסיון במכירות ישירות מדלת לדלת. מאחר ש-Rexair אינה משווקת את מוצריה דרך פרסום ארצי, המודעות למוצר נוצרת ע"י המאמצים האישיים של אלפי סוכני מכירות, אשר בעזרת אמצעים של הדגמה ביתית, יוצרים התעניינות בשואב האבק Rainbow במקומותיהם. המפיצים המורשים העצמאיים, אליהם הסוכנים מסונפים, מקבלים על עצמם את האחריות להפצה החוקית ולשירות של שואב האבק Rainbow ישירות דרך סוכניהם, או בעקיפין דרך תת-מפיצים עצמאיים וסוכניהם.

יתר על כן, Rexair דורשת שכל מפיץ מורשה יספק שירות מידי יעיל וזמין בנקודות השירות שלה, או בנקודות שירות עצמאיות אחרות בקהילות בהן מוכרים מוצרי Rexair באמצעות תת מפיצים של Rexair וסוכניה.

אל תאבד את השם והכתובת של סוכן ההפצה שממנו קנית את שואב האבק Rainbow. צור איתו או איתה קשר בנוגע לטיפול ב-Rainbow שלך, בנוגע לאחריות, בנוגע לשירות, ובנוגע לנקודת השירות הקרובה ביותר.

Rexair בררנית מאוד בבחירתה את היבואנים הישירים שלה, והם המפיצים המורשים. אף על פי כן, ל-Rexair אין הסכם או יחסים חוקיים עם המוכרים העצמאיים הרוכשים מוצרים ישירות או בעקיפין ממפיץ מורשה, ורק יכולה לנסות לענות לטענות הצרכן לגבי מוכרים אלה באמצעות המפיץ המורשה. המדיניות המוצהרת של Rexair היא להטיל אחריות על כל מפיץ מורשה, לפתירת בעיות או טענות של קונה, שנבעו מפעילות או מהתבטאות של מוכר עצמאי.

אם יש לך בעיה או שאלה בנוגע לכתוב לעיל, התקשר קודם למפיץ או לסוכן שממנו קנית את ה-Rainbow שלך. אם יש לך בעיה באיתור איש זה, התקשר למחלקת השירות של Rexair בכתובת הרשומה מטה, כאשר אתה מודא שיש עימך את המספר הסידורי של Rainbow. הם ישלחו אליך מייד את השם, הכתובת, ומספר הטלפון של המפיץ המורשה האחראי על איזורך. אם הינך מרגיש שאינך מקבל עזרה מספקת מהמפיץ המורשה, אנא התקשר אלינו מייד. כל המפיצים המורשים שלנו יודעים את התחבובותיהם ואת אחריותם.

לכל מידע נוסף או עזרה כתוב ל:

Rexair, 50 W. Big Beaver Road, Suite 350, Troy, Michigan 48084 U.S.A.

טלפן ל: (248) 643-7222. או שלח פקס ל: (248) 643-7676 בארצות הברית. אנא בקר באתרנו שעל האינטרנט:

www.RainbowSystem.com

Rexair מספקת למפיצים המורשים שלה, ורק להם, אחריות בכתב ל-4 שנים על המנוע והאביזרים הנלווים ואחריות ל-8 שנים למנוע ובקר שואב האבק. חלקי החילוף המסופקים יהיו חדשים או מתוקנים, על פי שיקול דעתה הבלעדי של Rexair. האחריות אינה כוללת בלאי רגיל הנובע משימוש במוצרים. Rexair כיצן אמנם אינה מקיימת קשר ישיר עם הצרכן ולא מחויבת לספק לו אחריות כתובה, אך החוק מטיל עליה חובות מסוימים שחלים על כל יצרני מוצרי הצריכה. על המוצרים לפעול ללא דופי ועליהם להתאים ליעודם, כנדרש. Rexair מכבדת אחריות משתמעת זו בכל הקשור לסחורה ולהתאמתה. Rexair דורשת מכל מפיץ מורשה למסור לצרכן אחריות בכתב מאת המפיץ המורשה עצמו, וכל הצרכן נהנה בעקיפין מאחריות מטעם Rexair.

REXAIR מוכרת את מכשיר ה-Rainbow למפיצי RAINBOW מורשים שלה, למכירה על ידי מפיצים אלה וסוכניהם אך ורק באמצעות הדגמה ביתית ללקוח – הבעלים הסופי. כול מכירה אחרת, אסורה באופן מוחלט. מוצר כול שהוא שנרכש בכול מכירה אחרת שהיא, אינו מכוסה על ידי כתבי האחריות המורשים.

אחריות בכתב

ציוד ותוספות לבחירתך

התקשר עם המפיץ המקומי הרשום של Rainbow לקבלת מידע אודות אביזרים שימושיים אלה.

אזהרה:

אין להשתמש במתז RAINBOW עם נוזל דליק מכל סוג שהוא. וודא שהינך עוקב אחר הוראות היצרן כאשר הינך משתמש בתמיסת כימיות.

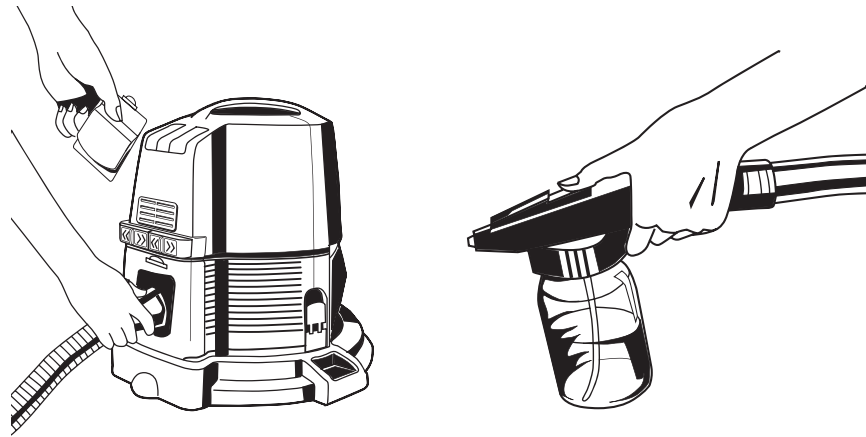

הרכבת המתז: מתיז ה-Rainbow מתחבר למוטות ה-Rainbow ומשמש להתזת חומרי הדברה, תניסות נגד עש, וכו'. ניתן גם להשתמש בו לריסוס דשנים נוזליים או מים על צמחי הבית. לשימוש בתרסיס, יש להרכיבו על מוט הידית המעוקל ולחבר את הצינור לפתח פליטת האוויר במכשיר ה-Rainbow.

7ב חבילת רביזרים RAINBOW:

מיכל מים ל-3.78 ליטר, מגב לריצפה, מתז Rainbow, חבילת בשמים, שקית Aerofresh, מטרה אוויר/דאודורנט ותרכיז ניקוי לריצפה. 7א חבילת אביזרים Special כוללת: מתז Rainbow, חבילת בשמים, שקית Aerofresh ומטרה אוויר/דאודורנט.

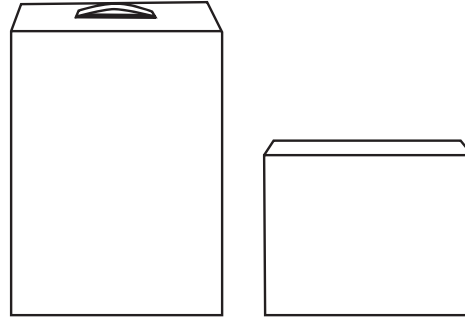

מגב לריצפה:

מגב הריצפה של Rainbow מאפשר לך לנקות באופן יסודי מרצפות ולינולאום מבלי להרטיב את ידיך. תרכיז ניקוי הריצפה של Rainbow יעזור בניקוי הריצפה במאמץ מינימלי.

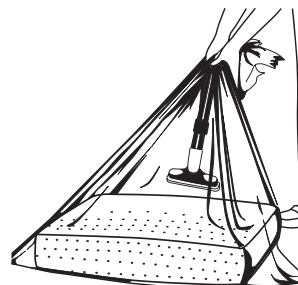

שקית AEROFRESH: שקית פלסטית שימושית זאת היא בגודל המתאים גם לכרים ולכריות הגדולים ביותר שלך. שים את הכר בתוך שקית ה-Aerofresh. חבר את האביזר לניקוי ריפוד לקצה המוט. הדק את השקית מסביב למוט (ראה איור) ושאב אוויר מעופש ומאובק מהכר. מבלי לשחרר את השקית מהמוט, הסר במהירות את מכסה פתח הפליטה וחבר את הצינור לפתח פליטת האוויר במכשיר ה-Rainbow בכדי לרענן את הכר באוויר נקי "שטוף מים".

הוראות הפעלה למודל E2

אנא קרא את כל ההוראות בזהירות לפני השימוש

תוכן עניינים

2.....	כללי זהירות חשובים
3.....	זיהוי חלקים
4.....	שימוש ב-Rainbow
5.....	הרכבת המוטות
6.....	שימוש באביזרים
7.....	טיהור אוויר / ניפוח וניקוי באזורים מצומצמים
8.....	הוראות לריחיצת מנטרל ה-Hepa
9.....	הפעלה וטיפול
10.....	פתרון בעיות
11.....	תכונות של Rainbow
12-14.....	ציוד ותוספות לבחירתך
	הודעת Rexair / אחריות בכתב
	כריכה אחורית

ברוך הבא למשפחת Rainbow ההולכת וגדלה.

ברכישת מוצר Rainbow ביצעת השקעה נבונה. Rexair, Inc. מתגאה במורשתה ובמוצריה המעולים הנמכרים דרך מפיצים מורשים מזה 60 שנה. מוצר Rainbow נמכר בכל מדינות ארה"ב ובמעל 70 מדינות ברחבי העולם.

בכל שאלה וביור, אנא פנה למפיץ המקומי של Rainbow או ל-Rexair, Inc. Troy, Michigan USA, ניתן גם לבקר באתר האינטרנט של Rexair:

www.RainbowSystem.com

מספר טיפול בצרכן

כחלק מתוכנית השירות לצרכן של Rexair, כל חובט Rainbow מקבל מספר סידורי של טיפול בצרכן לאחר שעבר מבחן בקרת איכות בבית החרושת. מספר זה מקנה לך:

1. זיהוי בעלות עבורך
2. זיהוי אחריות עבור המפיץ שלך
3. אישור שנעשה מבחן בקרת איכות
4. אחריות שהמכשיר "חדש מבית החרושת"

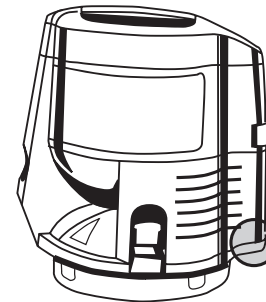

לביטחונך, בדוק וראה שהמספר הסידורי מופיע על החובט של Rainbow באותו מקום כמו באיור המצורף. שום חובט חדש של Rainbow אינו נמכר ללא מספר זה. אם המספר חסר, חברת Rexair אינה אחראית למקור, לגיל או למצב היחידה. אם אינך מוצא מספר סידורי על החובט של Rainbow אנא התקשר למחלקת שירות הלקוחות שלנו בארצות הברית בטלפון: (248) 7222-643 או שלח פקס ל: (248) 7676-643 או כתוב ל:

הינם סמלים מסח. Rexair, Inc., Troy, Michigan U.S.A. ריים רשומים של

לביטחונך, רשום את המספר הסידורי ברווח למטה, שמור מידע זה לפניות העתיד.

מפיץ המורשה שלך

(בבקשה רשום)

שם: _____

כתובת: _____
Rexair, 50 W. Big Beaver Road, Suite 350, Troy, Michigan 48084 U.S.A.

טלפון: _____

חתימת הסוכן: _____

מספר סידורי: _____

Rexair®, RainbowMate®, Rainbow® והמילים Rainbow®

התקשר עם המפיץ המקומי הרשום של Rainbow לקבלת מידע אודות אביזרים שימושיים אלה.

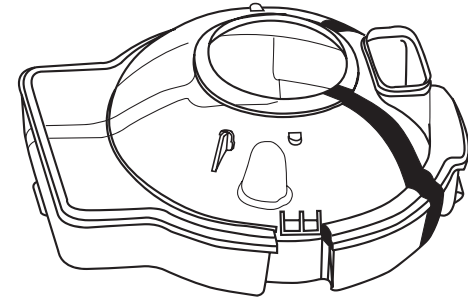

מיכל 3.78 ליטרים: מיכל Rainbow 3.78 ליטרים הינו זמין לעבודות ניקוי "גדולות". מיכל המים הגדול מתאים לעגלת ההובלה של Rainbow ומכפיל את יכולת הניקוי של מכשיר ה-Rainbow. מיכל המים הגדול הוא אידאלי לבתים גדולים ולעבודות ניקוי "ענקיות".



חבילת הבשמים של RAINBOW: הבא את הריח המתוק והמרענן של גן אביב לתוך ביתך עם חבילת הבשמים של Rainbow. מבחר ריחות ימלאו את ביתך בניחוחות הנעימים של חוצות הטבע בזמן שהיך מנקה. אפשר גם לרכוש חבילות של ארבעה בשמים.

מטהר אוויר RAINBOW: שני מיכסים מלאים של מטהר אוויר/דיאודורנט של Rainbow בתוספת למים שבמיכל המים של מכשיר ה-Rainbow מנטרלים ריחות לא נעימים כגון: ריח דגים, טבק, טחב צבע וכדומה, בזמן פעולת הניקוי. 0.94 ליטרים.

תרכיז לניקוי הריצפה של RAINBOW: התרכיז לניקוי הריצפה של Rainbow הינו אידאלי לניקוי יסודי של מרצפות ולינולאום. פשוט פזר את התרכיז, מהול במים, ביחס המומלץ בספרון ההוראות, ותן לו לעשות את העבודה. 0.94 ליטרים.

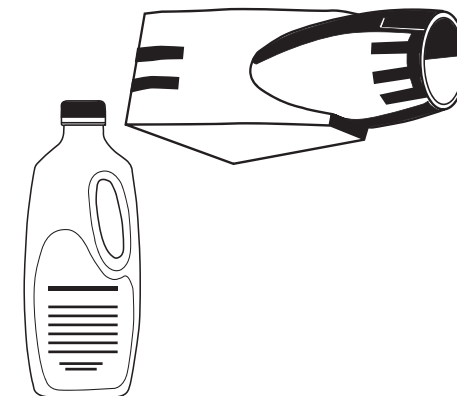

RAINBOW REXAFOAMER: המקציף REXAFOAMER מייצר קצף "יבש" משמפו נוזלי. עכשיו אפשר לנקות את השטיחים והמרבדים בצורה מקצועית, מבלי להוציא הרבה כסף, ישר בבית.

(Rexafoamer) הוא שמפו מרכז המסיר במהירות ליכלוך עמוק ומכווץ משטיחים וממרבדים. אין צורך בשפשוף חזק. מנקה ביסודיות ומתייבש במהירות. 0.94 ליטרים.

אזהרה

כדי להפחית סכנת אש, התחשמלות או פציעה:

- 1 דרושה השגחה הדוקה כאשר ילדים משתמשים במכשיר או נמצאים בקרבתו. אף פעם אין להרשות לילדים להשתמש ב-Rainbow כבצעצוע או להפעילו ללא השגחה.
- 2 נתק את תקע ה-Rainbow כאשר אינו בשימוש. כבה את המכשיר לפני ניתוקו מהשקע. אחוז בתקע כדי לנתקו מהקיר בכדי למנוע נזק לחוט, לתקע, לשיני התקע או לשקע. אל תמשוך או תסחוב את המכשיר בחוט, ואל תשתמש בחוט כידית. אל תסגור דלת על החוט ואל תמשוך או תישא את המכשיר מסביב לקצוות חדים או פינות. אל תניע את המכשיר מעל החוט. הרחק את חוט החשמל ממשטחים חמים. אל תשתמש בחוט או בתקע פגומים.
- 3 זהו ציוד מקצועי בעל הספק חשמלי גבוה אשר עלול לגרום להפרעות אלקטרומגנטיות. אנא פנה לחברת החשמל המקומית בנוגע לדרישות מיוחדות לחיבור לחשמל.
- 4 אל תשאיר את המכשיר מחובר לחשמל. נתק את ה-Rainbow מהשקע כאשר אינו בשימוש, ולפני פעולת תחזוקה.
- 5 אם ה-Rainbow מקולקל, אל תנסה להפעילו. אם המכשיר אינו עובד כשורה, הופל, ניזוק, הושאר מחוץ לבית או נפל למים החזירו אל מפיץ ה-Rainbow שלך.
- 6 אל תנקה את היחידה או את הצינור מסתימות אלא אם כן ה-Rainbow כובה והתקע הוצא מהשקע בקיר.
- 7 אל תחבר לשקע המצוי במנורת להט ואל תשתמש בחוט מאריך.
- 8 אל תשתמש ב-Rainbow או בחובט לשיחרור סתימות ביוב. גז ביוב החדור אל תוך ה-Rainbow עלול לגרום לפיצוץ.
- 9 לעולם אל תיגע בכיור מתכת, או בצינור מים (חמים או קרים) ביד אחת בעוד היד השניה נוגעת בחלקי מתכת של מכשיר חשמלי או מיתקן אור כלשהו. גופך עלול להשלים מעגל חשמלי לאדמה. עור רטוב (או לח) עלול להגביר סכנת התחשמלות. אל תגע בתקע או במכשיר בידיים רטובות.
- 10 (א) אל תכניס שום חפץ אל הפתחים אין להשתמש במכשיר כאשר הפתחים חסומים. שמור נקי מאבק, סיבים, שיער וכל דבר העלול להפחית את זרימת האוויר. (ב) הרחק שערות, בגדים מתבדרים, אצבעות וכל חלקי גוף אחרים מן הפתחים ומן החלקים הנעים. (ג) נהג משנה זהירות בזמן ניקוי מדרגות.
- 11 אל תאסוף דבר בווער או מעלה עשן כגון: סיגריות, גפרורים או אפר חם. אל תשאב או תשתמש בנוזלים דליקים כגון דלק, ואל תשתמש במכשיר באיזורים בהם נמצאים נוזלים מסוג זה.
- 12 Rainbow מצויד במפסק חיבור שמונע את פעולת היחידה אם מיכל המים אינו מחובר כהלכה. אל תנסה לעקוף תכונת ביטחון זו.
- 13 אזהרה: בכדי למנוע סכנת התחשמלות אף פעם אל תשתמש בצינור עם כבל חשמל (מסופק עם החובט) בכדי לאסוף מים או כל נוזל אחר. אזהרה: בכדי להפחית סכנת התחשמלות, השתמש במכשיר בבית בלבד.
- 14 כדי למנוע סכנת התחשמלות, מכשיר זה מצויד בתקע מקוטב (להב אחד רחב מהשני). תקע זה יתאים לשקע מקוטב רק בכיוון אחד. אם התקע לא נכנס במלואו לשקע, סובב אותו. אם התקע עדיין לא מתאים, התקשר לחשמלאי מוסמך כדי שיתקין שקע מתאים. בשום פנים ואופן אין להחליף את התקע.
- 15 כבלי חשמל מסוג Y יוחלפו על ידי מפיץ מורשה של Rainbow בלבד. אם הכבל פגום, כבה את מתג ההפעלה ב-Rainbow ונתק את המכשיר מהחשמל.

כללי בטיחות חשובים

כדי להפחית סכנת אש, התחשמלות או פציעה כאשר משתמשים במכשיר חשמלי חייבים למלא אחר כללי בטיחות בסיסיים, הכוללים את הבאים:

שמור הוראות אלה!

לשימוש ביתי בלבד

ציוד ותוספות לבחירתך

אזהרה:

בכדי להקטין סיכון התחשמלות, אל תשתמש בחובט הממונע על משטחים רטובים.

התקשר עם המפיץ המקומי הרשום של Rainbow לקבלת מידע אודות אביזרים שימושיים אלה.

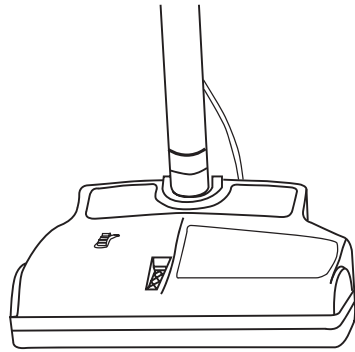

החובט RAINBOW: החובט מוסיף פעולת מברשת ממונעת ליעילות הניקיון הגבוהה, שכבר יש ל-Rainbow. המברשת המסתובבת במהירות משחררת סיבים, חוטים, שערות ולכלוך ואוספת אותם בקלות לתוך מיכל המים של Rainbow. החובט מתחבר בקלות ובנוחות למכשיר ה-Rainbow והופך את הניקוי והטיפול ברוב השטיחים העבים או ארוכי השיער לקלים הרבה יותר. החובט הממונע הינו קל לשימוש, חסין וקל משקל.

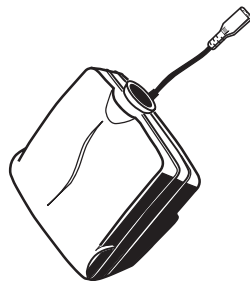

RAINBOWMATE: למשטחים שקשה לנקותם כגון מדרגות וריפוד יש ל-RainbowMate מברשת ממונעת לביצוע מעולה של עבודות הניקיון. נדרש כבל חשמל (המסופק עם החובט) להפעלה.

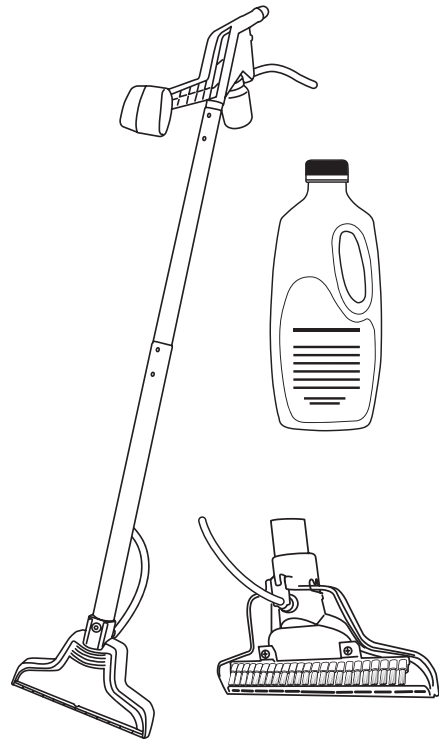

AQUAMATE® II: יחידת ניקוי שטיחים ושייבת מים AquaMate® II מאפשרת לך להשיג תוצאות מקצועיות בלי לשלם מחיר של עבודה מקצועית. תרכיז ניקוי השטיחים AquaMate® משלב: חומר מנקה, חומר מטהר אוויר, דיאודורנט ומרכך. התרכיז קל לשימוש ומביא לתוצאות ניקיון מעולות. 0.94 ליטר.

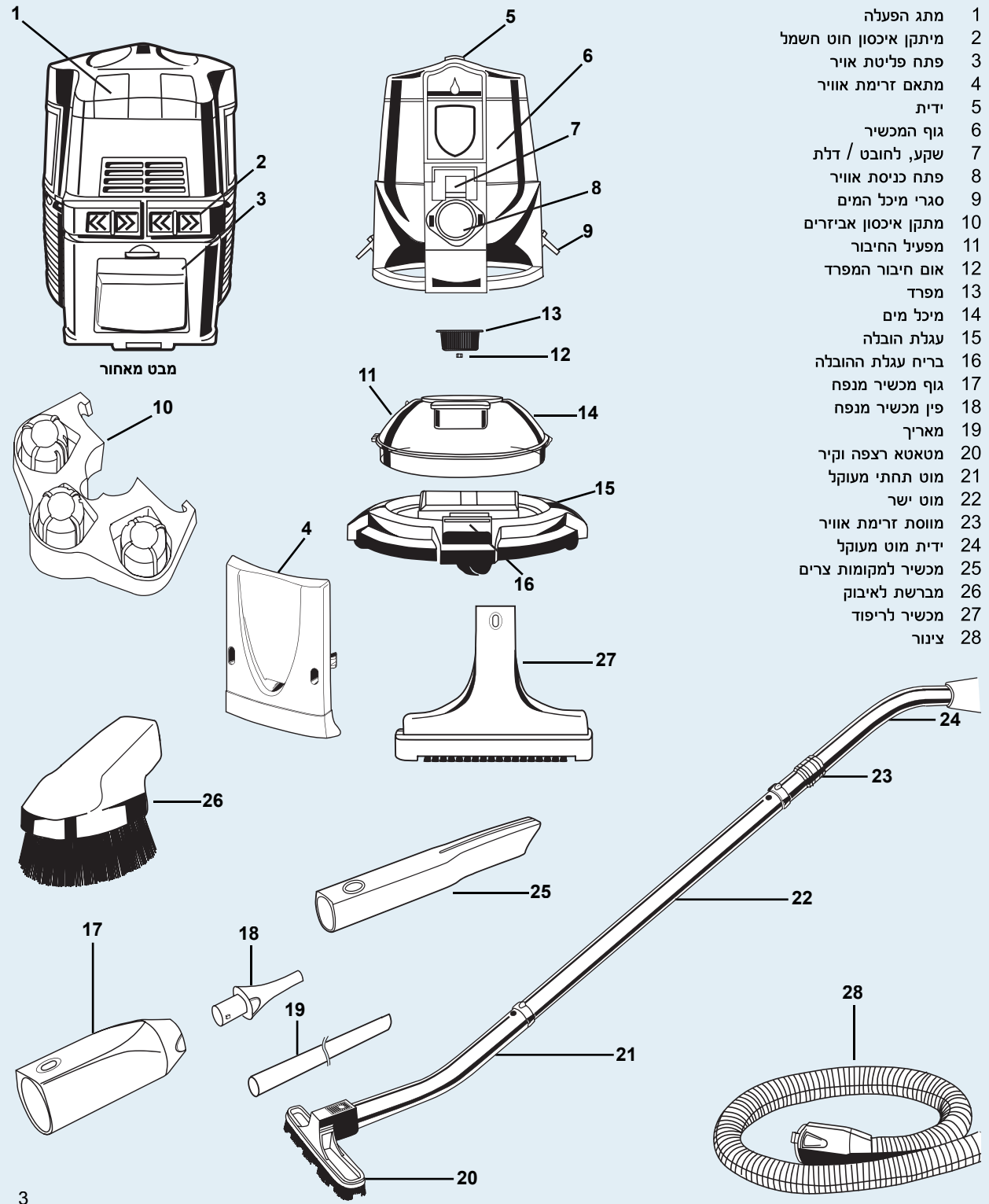

- 1 מתג הפעלה
- 2 מיתקן איכסון חוט חשמל
- 3 פתח פליטת אויר
- 4 מתאם זרימת אוויר ידית
- 5 גוף המכשיר
- 6 שקע, לחובט / דלת
- 7 פתח כניסת אוויר
- 8 סגרי מיכל המים
- 9 מתקן איכסון אביזרים
- 10 מפעיל החיבור
- 11 אום חיבור המפרד
- 12 מפרד
- 13 מיכל מים
- 14 עגלת הובלה
- 15 בריח עגלת ההובלה
- 16 גוף מכשיר מנפח
- 17 פין מכשיר מנפח
- 18 מאריך
- 19 מטאטא רצפה וקיר
- 20 מוט תחתי מעוקל
- 21 מוט ישר
- 22 מווסת זרימת אוויר
- 23 ידית מוט מעוקל
- 24 מכשיר למקומות צרים
- 25 מברשת לאיבוק
- 26 מכשיר לריפוד
- 27 צינור

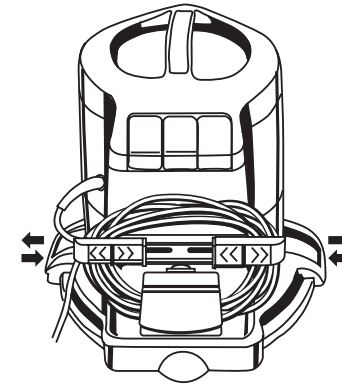

נושא חוט החשמל: כבל החשמל של Rainbow מחובר אל אחורי ספק הכוח. תפסים זחיחים (נעים) ותפס ניח על פתח לוח פליטת האוויר משמשים לאחסון כבל החשמל. כדי להשתמש בכבל החשמל, פשוט משוך את התפסים הזחיחים של נושא הכבל באמצעות לחיצות אצבע (ראה איור) ואז הכבל יהיה בהישג יד.

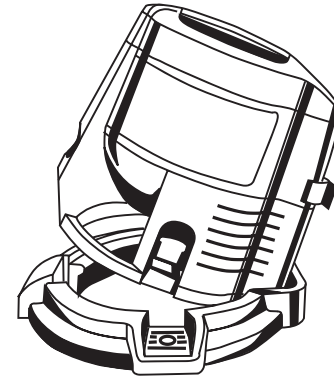

הנחת המכשיר על העגלה: הנה את המכשיר על העגלה, על-ידי הטיה קלה של הקצה הקידמי מעלה, כך שהשפה שעל גב המכשיר יחליק תחת לשפה האחורית שעל העגלה, ואז המכשיר ייכנס למקומו שעל העגלה. בריח רגל שבקידמת המכשיר, ינעל את המכשיר במקומו. להסרה, לחץ על בריח הרגל והרם את המכשיר מהעגלה על-ידי הטייתו קלות אחורנית ומשיכתו מעלה.

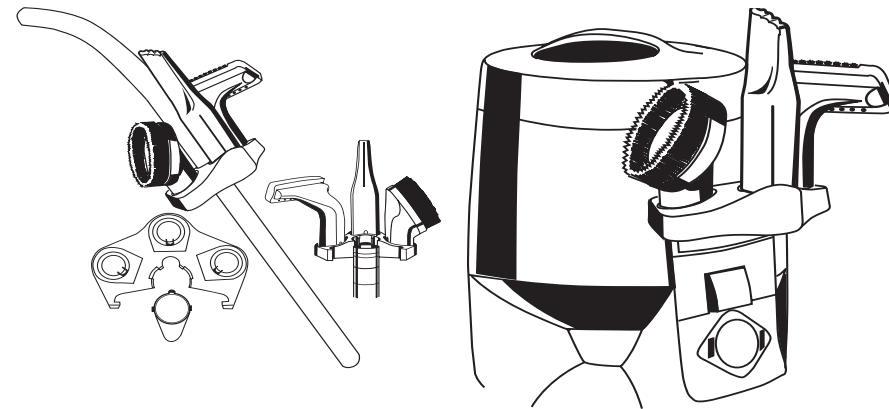

ב מיתקן איכסון אביזרים (מוטות): מיתקן איכסון האביזרים: מיתקן האיכסון הוא יחידה אחת הנושאת את מברשת האבק, האביזר לניקוי הריפוד ואת המכשיר למקומות הצרים. המיתקן מתחבר לקידמת המכשיר על-ידי החלקתו מעל קידמת המכשיר אל תוך החריצים הממוקמים בכל צד של המכשיר (ראה איור). בלחיצה מטה ינעל המיתקן במקומו. המכשירים מאוכסנים על-ידי החלקתם מעל המשענים שעל המיתקן. לחץ על כפתור הסגר לשיחרור המיתקן.

אפשר להרכיב את מיתקן איכסון האביזרים לכל קצה של מוט. הקבל בין הוים שבקצה המוט ובין החריצים הפנימיים שעל המיתקן. לחץ את המיתקן לתוך המוט עד שינעל לתוך קצה המוט. להסרה: הפרד בין המוטות, וסובב את המיתקן עד שישתחרר מחזית המוט.

1 מילוי מיכל המים:

מלא את מכל המים במי ברז קרים עד שהחלק העליון של כיפת מפלס המים, הנמצאת במרכז תחתית המכל, כמעט מתכסה. לעולם אל תמלא את המכל מעל לכיפת מפלס המים. אם המים מלאים במוך ולכלוך, רוקן את מתקן המים ומלא במים קרים. הוסף שני מכסי בקבוק מלאים של מרענן האוויר דאודורנט-מטהר Rainbow כדי להפיק אפקט מירבי של רענון האוויר תוך כדי הניקוי.

2 חיבור המכשיר למיכל המים:

חבר את המכשיר למיכל המים על ידי מיקומו מעל המיכל כך שפתח שאיבת האוויר של המיכל יהיה בקו אחד עם פתח כניסת האוויר במכשיר. הצמד את הסגרים של מיכל המים בשני הצדדים לנעילתו. שים לב: המכשיר לא יפעל כשמיכל המים אינו ממוקם בדיוק נמרץ.

3 הכנס את פתח הצינור לפתח כניסת האוויר עד שתשמע נקישה, לחץ על שני הכפתורים ומשוך את הצינור מהמכשיר.

4 חבר את חוט החשמל לתקע הקיר. העבר את המתג למצב "מהירות גבוהה" (>>). השתמש במצב זה לפעולות ניקוי רגילות. לכיבוי מכשיר ה-Rainbow, העבר את המתג למצב "כיבוי" (O).

שימוש ב-Rainbow

אזהרה

מחמת סכנת התחשמלות, יש להשתמש בכל מכשיר חשמלי רק כפי שמצוין. כל שימוש לא מאושר של מוצר חשמלי אסור בהחלט. נזילות וקצרים חשמליים עלולים לקרות בכל מקום שיש בו חשמל. בזמן שימוש של כל מכשיר חשמלי, אם המשתמש אינו עלול לשמש כמוביל לחשמל, בדרך-כלל אין סכנה רצינית. אולם אם המשתמש עומד על האדמה, במרתף או בחדר בו מים עלולים להוביל חשמל בינו לאדמה, עלולה להיגרם התחשמלות חמורה. לכן יש להשתמש ב-Rainbow אך ורק כפי שמצוין במדריך. פנה לכללי הבטיחות החשובים בעמוד 6.

כדי להפחית סכנת אש, התחשמלות או פציעה. כל האמור לעיל נכון, כמובן, לכל שימוש בחשמל עם מתקנים חשמליים או מכשירים העלולים לגרום לקצר.

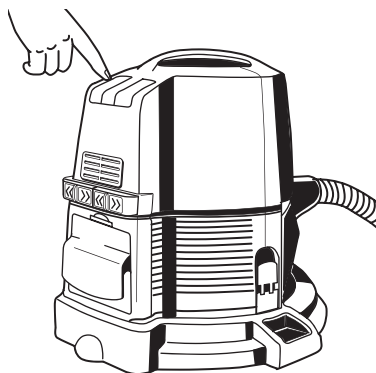
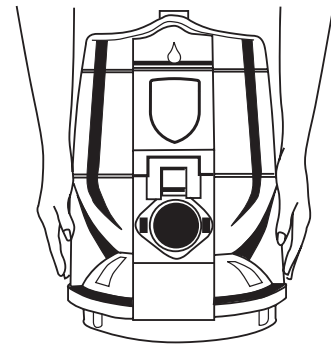
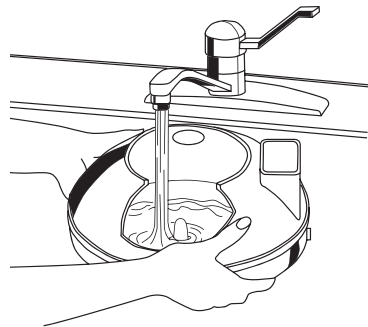

5 חבר את המוט הישר למוט המעוקל העליון. דחוף את הקצה הרך של הצינור מעל לשפה המוגבהת לתוך מוט הידית המעוקל עם שרוול זרימת האוויר עד שהוא ינעל למקומו.

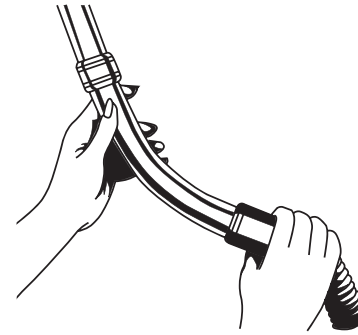

6 חבר את המוט הישר והמוט המעוקל עם הידית: שכפתור הסגר שעל המוט המעוקל והסמן שעל צווארון המוט יקבילו וישתלבו יחד.

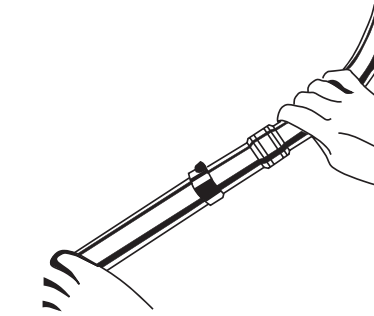

7 חבר את המוט הישר למוט המעוקל התחתון: חבר את המוט הישר והמוט התחתון המעוקל (שאליו מחובר מכשיר הרצפה והקיר) כפי שמצוין בהוראות שלעיל.

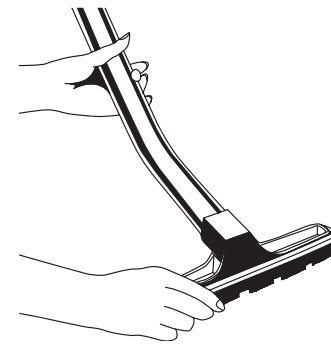

8 התקן את מווסת זרימת אוויר בקצה המוט המעוקל. סגור את הפתח של המווסת בשביל עוצמת שאיבה מלאה. להפחתת זרימת האוויר, סובב את מווסת זרימת האוויר עד שייחשף הפתח שבמוט המעוקל. התאם לפי הצורך לעבודות ניקוי שונות.

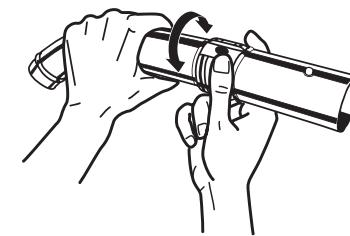

בעיה	גורם אפשרי	פיתרון אפשרי
המכשיר לא פועל	נתקע לכלוך ברשת כניסת האוויר. המכשיר לא מחובר לשקע כראוי.	נקה היטב את הליכלוך. חבר את המכשיר היטב לשקע או נסה לחברו לשקע אחר.
	מכשיר ה-Rainbow לא מחובר היטב למיכל המים.	וודא שהסוגרים הצדדיים של מיכל המים נעולים.
	מכשיר ה-Rainbow לא מחובר היטב למיכל המים.	כבה את מכשיר ה-Rainbow לשת שניות והדלק שוב.
	החוט, המתג או המכשיר פגומים.	פנה למפיץ Rainbow או למוקד השירות של Rainbow.
זרימת אוויר חלשה	רצועה קרועה.	נתק את המכשיר מהחשמל, הסר את לוחית המכסה, וודא שהמברשת מסתובבת בחופשיות, החלף את הרצועה.
	הצינור, המוט המחובר או החובט תקועים.	נקה את הסתימה.
	חיבור שרוול וויסות זרימת האוויר לא תקין.	חבר היטב את שרוול ויסות זרימת האוויר למוט המעוקל.
	יש לטפל או לתקן במנטרל HEPA.	הסר את מנטרל HEPA ונקה או החלף אותו.
	המכשיר פועל במהירות נמוכה.	העבר את מתג ההפעלה למהירות גבוהה.
	המפריד סתום או מלוכלך. רמת המים נמוכה במיכל המים.	הסר ונקה את המפריד. מלא את מיכל המים לרמה הנכונה.
פליטת אבק	המים במיכל מלוכלכים מאד. חור במנטרל HEPA.	החלף אותם במים נקיים. פנה למפיץ Rainbow או למוקד השירות של Rainbow להחלפתו.
הקצפה כבדה של מים במיכל המים	מיכל המים מכיל חומרי סבון מזהמים.	החלף במים נקיים.
	רמה גבוהה של מים במיכל המים.	רוקן את מיכל המים ומלא לרמה הנכונה.
ריח עובש	לא ניקו או רוקנו את מיכל המים לאחר השימוש. המפריד סתום או מלוכלך.	נקה את מיכל המים והשתמש במטרה אוויר/דאודורנט בניקוי. הסר ונקה את המפריד.
	מנטרל HEPA רטוב.	ראה עמוד א.
	המכשיר מאוחסן בתוך מיכל המים.	אין לאחסן את המכשיר במיכל המים.
המכשיר מתחמם בהפעלה או עולה ממנו ריח שרוף	הצינור, המוט המחובר או החובט תקועים.	נקה את הסתימה.
	המכשיר לא מחובר היטב למיכל המים.	וודא שהמכשיר נעול היטב במיכל המים.
צליל שונה, רעש או תנודות	המפריד סתום או מלוכלך. רמת המים היא מעל לכיפה המרכזית במיכל המים.	הסר ונקה את המפריד. רוקן את מיכל המים ומלא אותו לרמה הנכונה.

שים לב: אם הפתרונות הרשומים לעיל אינם מועילים, התקשר למפיץ המורשה שלך של Rainbow.

אין לאחסן את מכל המים על מכשיר ה-Rainbow.

אל תפעיל את ה-Rainbow ללא המפרד.

שים לב:

מיכל המים של Rainbow לא ילכוד חפצים החסויים לפעולות ההרטה של המים וזה כולל מרכיבים שומניים או שמנוניים (כגון פיה או אפר) וחומרים אביקים (כגון קרמיקה, סיד או טיח). אל תשתמש ב-Rainbow בקרבת חומרים דליקים או רעילים ואנ' תשאב אותם.

תחזוקה

תחזוקת מכשיר עם בידוד כפול – במכשיר עם בידוד כפול מסופקות שתי מערכות בידוד במקום הארקה. אמצעי הארקה אינם מסופקים במכשיר בעל בידוד כפול. אין להוסיף אמצעי הארקה למכשיר. אחזקת מכשיר עם בידוד כפול מצריכה טיפול וידע מרובה של המערכת ותעשה אך ורק ע"י אנשי אחזקה מאומנים של Rain bow. חלקי חילוף למכשיר בעל בידוד כפול חייבים להיות זהים לחלקים שהם מחליפים. מכשיר בעל בידוד כפול מסומן במילים: "DOUBLE-INSULATION" או "DOUBLE-INSULATED" הסמל (ריבוע בתוך ריבוע) עשוי אף הוא להיות מוטבע על המכשיר.

מכשיר זה מכיל חיבור אספקת חשמל מסוג Y.

כל תחזוקה מלבד ניקוי תבוצע ע"י נציג תחזוקה מאושר של Rainbow.

1 ריקון מיכל המים / ניקוי מיכל המים:

תמיד הסר, רוקן ושטוף את מכל המים בתום עבודת הניקיון. פעולה זו עוזרת למנוע ריחות רעים, ומונעת התפתחות חיידקים ובקטריות והתפתחות של זיהום מים במכל. רחץ את מיכל המים. שטוף ויבש ביסודיות.

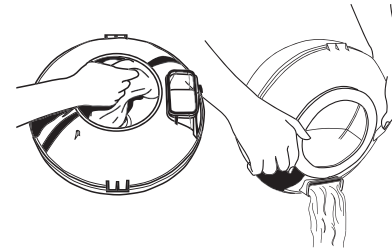

2 הסרה וניקוי של המפרד:

כדי לקבל את התוצאות הטובות ביותר, נקה את המפרד לעיתים קרובות. במידת הצורך, השתמש במפתח ברגים או מברג כדי לשחרר את האום שמחבר את המפרד לפיר ההספק. לשחרור האום, סובב אותו נגד כיוון השעון. תמיד החזר את המפרד למקומו מיד לאחר הניקוי. (בהידיד יד בלבד). אל תפעיל ללא המפרד.

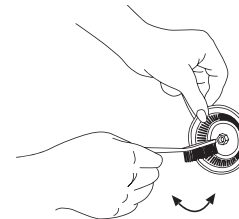

3 ניקוי האביזרים:

מברשת רצפה וקיר – נקה על-ידי הברשתה מול קצה פתוח של צינור ה-Rainbow כשהמכשיר עובד; או הסר את מגן הרהיטים והסר בנקישה את המברשת. רחץ את המברשת במי סבון פושרים, יבש אותה והחזר אותה למקומה כשהחלק המחורז של מגן הרהיטים פונה למעלה.

מברשת איבוק – נקה במי סבון פושרים והנח לה להתייבש.

אביזר ריפוד – נקה על-ידי הברשתה מול קצה פתוח של צינור ה-Rainbow כשהמכשיר עובד; או הורד את ראש המברשת על-ידי החלקתה ורחץ במי סבון פושרים. הנח למברשת להתייבש לפני שתחזירה למקומה.

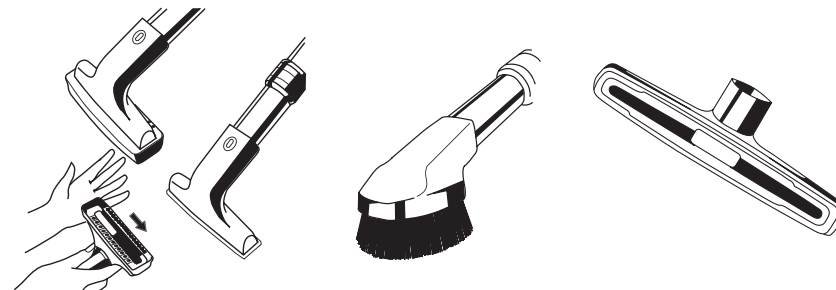

בחירת האביזר המתאים

A מברשת האיבוק של Rainbow – מברשת האיבוק היא האביזר האידיאלי לניקוי אהילים, תריסים ונציאניים, מסכים, פנלים, מכשירי וידיאו ומערכות קול וכיב'. חבר את המברשת למוט הישר או למוט המעוקל העליון וקבע אותו במקומו באמצעות כפתור הסגר. לניקוי מרבי יש להשתמש בזרימת אוויר מרבית (שרוול בקרת זרימת האוויר סגור לגמרי).

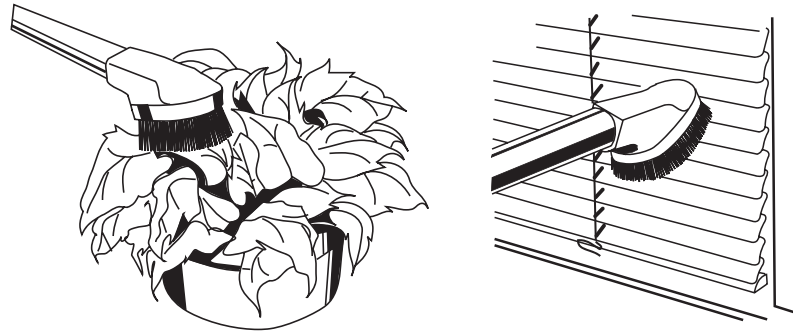

B אביזר לניקוי ריפוד של Rainbow – האביזר לניקוי ריפוד מתאים לניקוי ספות, כיסאות, וילונות, מדרגות מכוסות שטיח, חזית המדרגות, מזרנים, כרים, שמיכות, מדפי ארונות וכיב'.

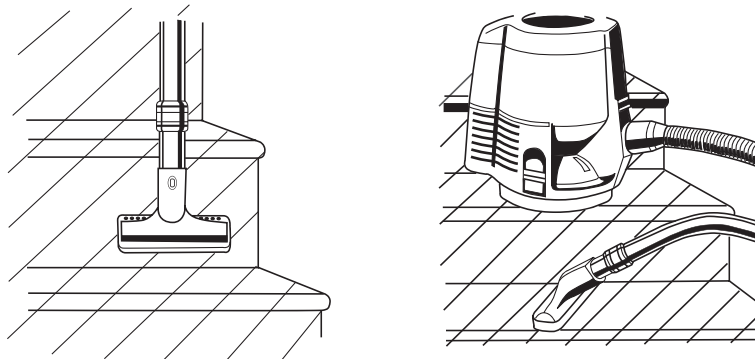

C אביזר למקומות צרים – האביזר למקומות צרים מתאים לניקוי עומק בין כריות הריפוד. הוא מגיע לאזורים הנמוכים לאורך הפנלים, מתחת לרדיאטורים ובין צלעות הרדיאטורים. יש להשתמש בזרימת אוויר מרבית (שרוול בקרת זרימת האוויר סגור לגמרי).

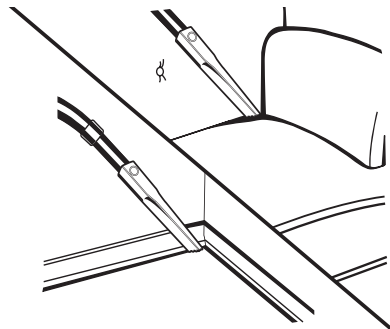

שימוש באביזרים

הערה:

כדי למנוע שריטות במשטחים עדינים, הקפד לנקות את זיפי המברשת על ידי שפשוף באמצעות קצה הצינור הפתוח.

הערה: לחפצים עדינים, אפשר לצמצם עוד יותר את זרימת האוויר כאשר משתמשים במוסת זרימת האוויר שעל הידית.

ניפוח וניקוי באזורים מצומצמים

כאשר משתמשים במכשיר Rainbow כמטהר אוויר, יש להסיר את האביזרים.

ל-Rainbow שתי מהירויות פעולה: נמוכה וגבוהה.

אזהרה:

אשר והבטח שהפין המנפח נעול היטב במקומו. אם לא, הוא יעף בחוזקה מגוף המכשיר.

מצב ניקוי: בחר במהירות גבוהה. בחר במצב "מהירות גבוהה" לשימוש במכשיר Rainbow לפעולות ניקוי רגילות.

מצב טיהור אוויר: בחר במהירות נמוכה.

מטהר אוויר – Rainbow מטהר את האוויר שאתם נושמים. האוויר בבית ממוצע מכיל כמויות גדולות של אבק, מוך ועוד חומרים זרים. הפעל את Rainbow ללא האביזרים באזור הרצוי במשך שעה מדי יום ביומו. מכשיר Rainbow יספוג את האבק מהאוויר, בתוך המים.

מכשיר לחות – בחורף, האוויר בבתיים בדרך כלל הוא יבש במיוחד. הפעל את Rainbow ללא האביזרים להוספת לחות לאוויר שאתם נושמים. שימוש במכשיר Rainbow בצורה זו מדי יום יעזור לכם לשמור על רמת לחות נאותה.

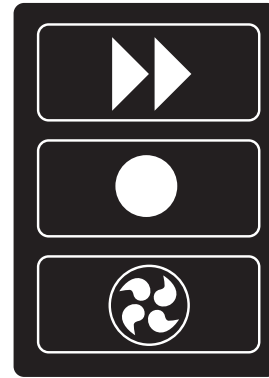

גבוה

כיבוי

נמוך

דאודורנט/מפיץ ניחוח – על ידי הוספת מספר טיפות של בושם Rainbow או מטהר אוויר/דאודורנט Rainbow למים בעת השימוש במכשיר ללא האביזרים, ניתן לטהר את האוויר במהירות ולהסיר ריחות לא נעימים בבית.

מכשיר אדים – הוסף כמה טיפות של תמיסה לנשיפה במים במיכל ה-Rainbow, הפעל את המכשיר ללא האביזרים ונשום עמוק.

ניפוח וניקוי באזורים מצומצמים:

אביזר מיוחד זה של Rainbow מעניק למשתמשים נוחות נוספת של שני כשרים מיוחדים: ניפוח אוויר וניקוי שטח מצומצם.

המנפח של Rainbow הוא המכשיר האידיאלי לניפוח נוח של כדור-ים, צעצועים מתנפחים ומזרונים אוויר.

המנקה לאזורים מצומצמים של Rainbow הנו המכשיר האידיאלי לאזורים שקשה להגיע אליהם, כגון: סלילי מקרר, מאחורי ומתחת למכשירים, ארונות או רהיטים. מאריך מנקה הסלילים ניתן להפעלה בשני מצבים: לפעולת יניקה או לפעולת ניפוח (ראה בצירוף).

מתאם זרימת אוויר של Rainbow הינו שימושי להפחתת רעש אוויר דרך פתח כניסת אוויר. מומלץ להשתמש במתאם זרימת אוויר כאשר משתמשים ב-Rainbow כמנפח. פשוט, הכנס את מתאם זרימת האוויר לתוך פתח זרימת האוויר לפני השימוש ב-Rainbow כבמנפח.

הוראות שימוש: בכדי להשתמש במנפח של Rainbow, פתח את דלת פתח הפליטה שבגב יחידת הכח. יש לחבר את צינור לפתח הפליטה. יש לחבר את המוט המעוקל, המשמש כידיה, של Rainbow הצינור, ואת המנפח לידיה. אבטח את החיבור בעזרת כפתור הסגר. עכשיו יש להכניס את פין המנפח לתוך גוף המכשיר סובב חצי סיבוב בניגוד לכיוון השעון לנעילת הפין במקום. יש להכניס את הפין לתוך קנה הניפוח של החפץ שרוצים לנפח, ולהדליק את המכשיר. כמו כן אפשר להשתמש במתאם זרימת אוויר להפחתת רעש אוויר, דרך פתח זרימת אוויר, במשך פעולה זו

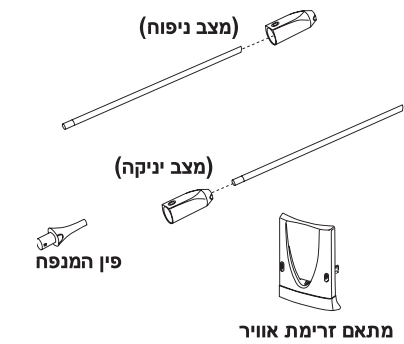

4 ייבוש מנטרל ה-HEPA:

ודא שפתח זרימת האוויר הוסר מן הלוח האחורי. כשקערת המים ריקה הנח את ה-Rainbow בקצה מגבת או חומר סופג אחר באופן שצדו של פתח כניסת האוויר מופנה כלפי החד או המגבת.

התקן את מתאם זרימת האוויר בחלק הקדמי של המכשיר להפחתת רעש.

הפעל את ה-Rainbow במשך כחצי שעה לייבוש מלא של מנטרל ה-HEPA.

מים נותרים מתהליך הרחיצה עלולים לצאת למגבת או לחד הסופג במשך החלק הראשון של חצי השעה של זמן הייבוש.

לאחר שמנטרל ה-HEPA יבש, החלף את פתח זרימת האוויר.

אם יכולת הניקוי אינה מוחזרת לקדמותה באופן מספק, צור קשר עם סוכני הפצה מורשים.

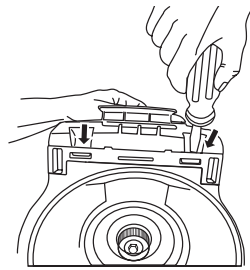

1 הסר את הלוח האחורי.

הסר את הלוח אשר בגב המכשיר על ידי לחיצה על שני הכפתורים בחלק התחתון שבלוח האחורי. משוך את החלק התחתון של הלוח האחורי לעברך, כלפי מעלה.

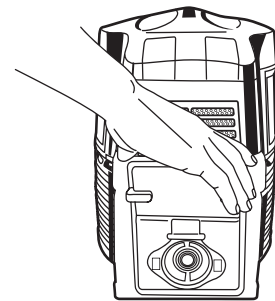

2 להסרת מנטרל ה-HEPA, הכנס את פתח הצינור לתקע ה-HEPA. לחץ עליו להסרתו.

הוראות לרחיצת מנטרל ה-HEPA:

שים את מנטרל ה-HEPA המלוכלך בכיור כשהחלק המרובע מופנה כלפי מעלה.

מלא את פתח המנטרל במי ברז קרים עד שהמים זורמים החוצה מן הפתח. תן למים לשטוף את מנטרל ה-HEPA במשך כדקה.

סגור את המים, הפוך את מנטרל ה-HEPA אל תוך הכיור ואפשר למים לזרום החוצה מן הפתח.

חזור על שלב ב' וג' עד שלא תישאר כמות ניכרת של לכלוך שתצא מן המנטרל. נער את המנטרל בחוזקה כשהפתח מופנה כלפי מטה על מנת שלא יישארו מים במנטרל.

התקן מחדש את מנטרל ה-HEPA והלוח האחורי על ידי כך שתעקוב אחר ההוראות הנ"ל בסדר ההפוך.

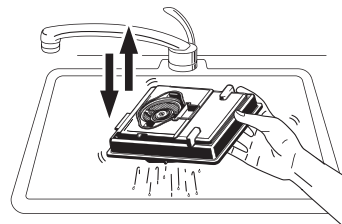
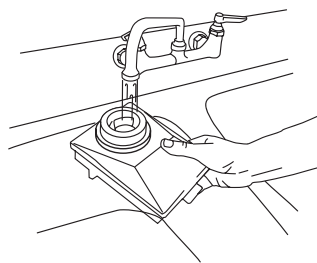

הוראות לרחיצת מנטרל ה-HEPA:

אזהרה:

נתק את ה-Rainbow מהחשמל לפני כל טיפול. אל תפעיל את Rainbow ללא מנטרל ה-HEPA.

הערה:

אין להשתמש בסבון או חומר ניקוי כלשהו כדי לשטוף את המסנן – השתמש במים נקיים בלבד.