

MITTEILUNG DER FIRMA REXAIR

REXAIR, verkauft die Rainbow Reiniger ausschließlich an unabhängige und autorisierte Vertreter, die Erfahrung im direkten Heimverkauf haben. Rexair bietet sein Produkt nicht durch Werbung im großen Stil an. Daher wird das Gerät nur durch die persönlichen Bemühungen von Tausenden von Direktverkäufern bekannt, die durch Heimvorführungen in ihrer Nachbarschaft Interesse für den Rainbow Reiniger wecken. Die unabhängigen Vertreter, denen die Verkäufer angeschlossen sind, sind für den rechtmäßigen Vertrieb und Kundendienst des Rainbow Reinigers verantwortlich. Ihre Verantwortung nehmen sie direkt wahr durch ihre angeschlossenen Verkäufer, oder indirekt durch unabhängige Untervertreter und deren Verkäufer.

Weiterhin verlangt Rexair, daß jeder Vertreter prompten und fachmännischen Kundendienst verfügbar macht, entweder durch seine eigenen Kundendienststellen oder durch zuverlässige, unabhängige Kundendienste überall dort, wo Rexair Produkte durch unabhängige Untervertreter und deren Verkäufer vertrieben werden.

Bewahren Sie Namen und Anschrift des Vertreters oder Verkäufers, von dem Sie Ihren Rainbow Reiniger gekauft haben, sorgfältig auf. Wenden Sie sich an diese zur Beratung bei der Pflege Ihres Rainbow Reinigers, oder mit Fragen über Garantieleistungen, Wartung und nach der nächsten Kundendienststelle.

Rexair ist äußerst anspruchsvoll in der Auswahl seiner Direktabnehmer, der autorisierten Vertreter. Rexair hat jedoch keinerlei vertragliche Beziehung mit den unabhängigen Weiterverkäufern, die Produkte direkt oder indirekt von einem autorisierten Vertreter beziehen. Unsere Firma kann Kundenbeanstandungen über solche Weiterverkäufer nur durch seinen verantwortlichen autorisierten Vertreter korrigieren. Rexair befolgt den Grundsatz, daß jeder autorisierte Vertreter dafür verantwortlich ist, die Folgen sämtlicher Erklärungen oder Handlungen seiner unabhängigen Weiterverkäufer, die zu einer Beschwerde seitens der Kunden führen, zu korrigieren.

Im Falle von Schwierigkeiten oder bei Fragen über die obenangeführten Tatsachen, wenden Sie sich zunächst an den Händler oder Verkäufer, von dem Sie Ihren Rainbow Reiniger gekauft haben. Können Sie diese nicht ausfindig machen, wenden Sie sich an Rexair's Kundendienstabteilung unter der unten angegebenen Adresse. Vergessen Sie dabei nicht, Ihre Rainbow Seriennummer anzugeben. Sie werden unverzüglich Name, Adresse und Telefonnummer des für Ihr Wohngebiet zuständigen Händlers erhalten. Ist der autorisierte Händler, Ihres Erachtens, nicht behilflich genug, wenden Sie sich sofort an uns. Jeder unserer autorisierten Händler kennt seine Verpflichtungen.

Für zusätzliche Informationen oder Beratung schreiben Sie an:

Rexair, 50 W. Big Beaver Road, Suite 350, Troy, Michigan 48084 U.S.A. Telefon: (248) 643-7222, Fax: (248) 643-7676. Rexairs Web-Site können Sie an der folgenden Adresse besuchen: <http://www.RainbowSystem.com>

Rexair's gibt ihren autorisierten Händlern, und ausschließlich ihnen, eine schriftliche vierjährige Garantieerklärung für ihren Staubsauger sowie das mitgelieferte Zubehör und eine achtjährige Garantieerklärung für den Staubsaugermotor und die Steuerung. Ersatzteile können neu oder runderneuert sein, wie sie ganz nach Ermessen von Rexair zur Verfügung gestellt werden. Diese Garantie schließt nicht den normalen Verschleiß ein, der sich aus dem normalen Einsatz der Produkte ergibt. Obwohl Rexair als Hersteller keine direkte Verbindung mit dem Kunden unterhält und ihm auch keine schriftliche Garantie gewährt, erlegt das Gesetz allen Herstellern von Konsumgütern jedoch bestimmte Pflichten auf. Alle Produkte müssen fehlerfrei sein und in angemessenem Rahmen den beabsichtigten Zweck erfüllen. Diese gesetzlichen Gewährleistungen für handelsübliche Qualität und Eignung werden von Rexair honoriert. Darüber hinaus verlangt Rexair von allen autorisierten Händlern, die ihnen gegenüber von Rexair schriftlich fixierten Garantieleistungen ihren Kunden zukommen zu lassen.

Rexair verkauft die Rainbow Reiniger ausschließlich an autorisierte Rainbow-Händler zum Wiederverkauf, durch diese Händler oder deren Vertreter, an die Endbenutzer oder Besitzer und zwar ausschließlich durch Heimvorführungen. Jede andere Verkaufsweise ist strengstens untersagt. Die autorisierten Garantien beziehen sich nicht auf solche Produkte, die auf eine andere Weise erworben worden sind.



Benutzerhandbuch

**Benutzerhandbuch
von E2 Typ**

INHALTSVERZEICHNIS

Wichtige Sicherheitshinweise 2
 Bestandteile..... 3
 Benutzen Sie Rainbow 4
 Den Bedienungshebel Zusammensetzen 5
 Die Werkzeuge benutzen 6
 Luftreinigung / Luftinflation und Reinigung eines begrenzten Raums 7
 Spülen des HEPA-Neutralisators..... 8
 Wartung und Reparatur 9
 Störungsbehebung 10
 Rainbow-Eigenschaften 11
 Optionale Zubehöre für Ihren Rainbow 12-14
 Hinweise zur Reparatur / Schriftlichen Garantie Rückhaube

**Vor der Benutzung
des Geräts
bitte sämtliche
Anweisungen
sorgfältig lesen.**

Sehr geehrter Rainbow Besitzer: Willkommen bei der immer größer werdenden Rainbow Familie!

Sie haben klug investiert mit dem Kauf eines Rainbow Produkts. Rexair ist stolz auf ihre Tradition, seit über 60 Jahren über autorisierte Händler ein hochwertiges Produkt zu verkaufen. Das Rainbow Produkt wird in allen 50 US Staaten und in über 70 weiteren Ländern verkauft.

Bitte wenden Sie sich an Ihren lokalen Rainbow Händler oder Rexair, Troy, Michigan U.S.A., wenn Sie weitere Hilfe benötigen oder gehen Sie zu Rexairs Website: <http://www.RainbowSystem.com>

KUNDENDIENST-KENNUMMER

Zum Rexair Kundendienstprogramm gehört, daß alle neuen Rainbow Geräte nach dem Durchlaufen einer Qualitätsprüfung im Werk eine Kundendienst-Kennummer erhalten. Diese Kennummer dient als:

1. Ihre Kennziffer als Eigentümer;
2. Garantie-Kennzahl für Ihren Vertreter;
3. Nachweis einer positiven Qualitätsprüfung;
4. Nachweis für den "fabrikneuen" Zustand des Geräts.

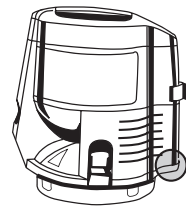

Zu Ihrem Schutz vergewissern Sie sich, daß diese Kennummer an der in nebenstehender Abbildung markierten Stelle am Rainbow-Gerät erscheint. Kein neues Rainbow-Gerät wird ohne diese Kennummer verkauft. Fehlt diese Nummer, übernimmt Rexair keinerlei Verantwortung für Ursprung, Alter oder Zustand des Geräts. Können Sie diese Kennummer nicht an Ihrem Rainbow-Gerät finden, wenden Sie sich bitte telefonisch an unsere Kundendienstabteilung: (248) 643-7222 oder senden Sie Ihr Telefax an: (248) 643-7676. Zu Ihrem Schutz tragen Sie die Seriennummer hier ein.

Diese Nummer sorgfältig zum zukünftigen Gebrauch aufbewahren.

Der beim Arbeiten mit dem Rainbow entstehende Schalldruckpegel beträgt unter 73 db (A).

Ihr Autorisierter Rainbow Vertreter

(Bitte In Blockschrift)

Name: _____

Adresse: _____

Postleitzahl/Straße: _____

Telefon: _____

Unterschrift des Verkäufers: _____

Seriennummer: _____

Die Ausführung des Rainbow® Reinigungssystems und die Bezeichnungen Rainbow®, RainbowMate® und Rexair® sind eingetragene Warenzeichen von Rexair, Troy, Michigan U.S.A.

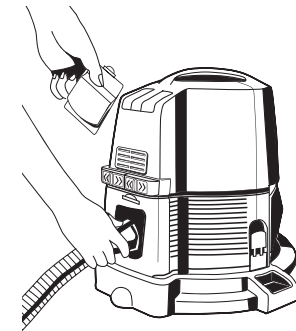

ZERSTÄUBER ZUSAMMENBAU: Das Rainbow Zerstäuber Zubehörteil lässt sich an Ihre Rainbowrohre anbringen und wird dafür benutzt, Insektizide, Mottenmittel, etc. zu spritzen. Es kann auch für flüssige Dünger oder einfaches Wasser für Ihre Hauspflanzen benutzt werden. Um den Zerstäuber zu benutzen, bringen Sie ihn an dem gekrümmten Rohr mit Griff an und verbinden Sie den Schlauch mit dem Luftauslass Ihres Rainbow.

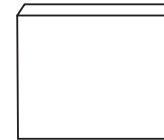
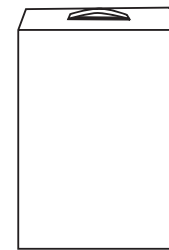

RAINBOW ZUBEHÖRPACKUNGEN:

Die Luxuspackung enthält das Folgende: 3,78 Liter Becken, Fußbodenschrubber, Rainbow Zerstäuber, Duftpackung, Aerofresh-Beutel, Luftverbesserer und Bodenreinigungskonzentrat.

Die spezialpackung enthält: Rainbow Zerstäuber, Duftpackung, Aerofresh-Beutel und Luftverbesserer.

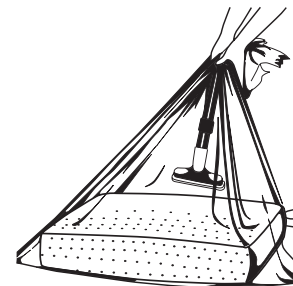

AEROFRESH-BEUTEL:

Dieser handliche Plastikbeutel ist so bemessen, daß er selbst Ihre größten Kissen und Polster aufnehmen kann. Halten Sie den Beutel dicht um das Rohr mit der aufgesetzten Polsterdüse (siehe Abbildung) und entfernen Sie abgestandene, staubige Luft aus dem Kissen. Den Beutel um das Rohr weiter halten, die Kappe von der Luftaustrittöffnung entfernen und das Rohr an die Luftaustrittöffnung am Rainbow anschließen, um das Kissen mit sauberer, wassergewaschenen Luft "aufzuschütteln".

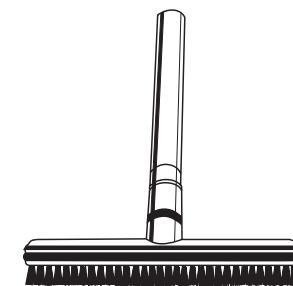

FUSSBODENSCHRUBBER:

Der Rainbow Fußbodenschrubber ermöglicht ein gründliches Säubern von Linoleum- und Fliesenböden mit trockenen Händen. Zum mühelosen Reinigen Ihrer Fußböden benutzen Sie das Rainbow Bodenreinigungskonzentrat.

**OPTIONALE
ZUBEHÖRE FÜR
IHREN RAINBOW**

Bitten Sie Ihren nächsten autorisierten Rainbow Händler um Informationen über diese nützlichen Rainbow Artikel.

WARNUNG:

Den Rainbow Zerstäuber nie mit feuergefährlichen Flüssigkeiten benutzen. Bei chemischen Lösungen genau die Anweisungen des Herstellers befolgen.

OPTIONALE ZUBEHÖRE FÜR IHREN RAINBOW

Bitten Sie Ihren nächsten autorisierten Rainbow Händler um Informationen über diese nützlichen Rainbow Artikel.

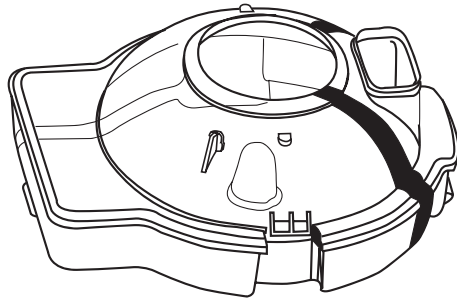

3,78 LITER BECKEN: Ein Rainbow-Becken mit 3,78 Liter Fassungsvermögen ist erhältlich für den "großen Hausputz". Das größere Wasserbecken paßt auf das Rainbow-Fahrgestell und verdoppelt die Säuberungskapazität des Rainbow. Es ist ideal für größere Häuser und für die "Generalreinigung".



RAINBOW LUFTVERBESSERER:

Zwei Deckelfüllungen Rainbow Luftverbesserer dem Wasser im Rainbow Becken zufügen; eliminiert unangenehme Hausgerüche, z.B. Fisch, Tabak, Kohl, Farbe usw. während Sie Ihre Reinigungsarbeit fortsetzen (0,94 Liter).

RAINBOW BODENREINIGUNGSKONZENTRAT:

Rainbow Bodenreinigungskonzentrat ist ideal geeignet zur gründlichen Reinigung von Linoleum- und Fliesenböden. Sie brauchen nur das Konzentrat in der empfohlenen Verdünnung aufzuspritzen und wirken lassen. (0,94 Liter).

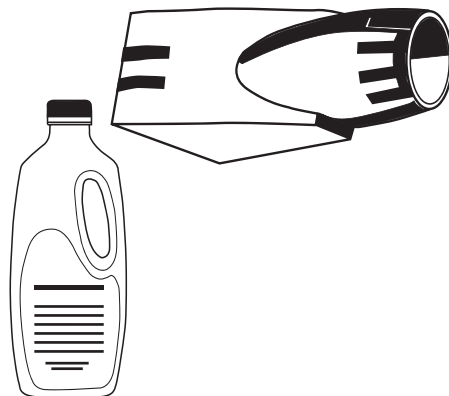

RAINBOW REXAFOAMER:

Der Rainbow Rexafoamer verwandelt flüssiges Shampoo in "Trockenschaum". Ihre Teppiche und Bettvorleger können preiswert, jedoch fachmännisch gereinigt werden, direkt im Haus.

RAINBOW REXAFOAMER SHAMPOO-KONZENTRAT:

Rexafoamer Shampoo-Konzentrat entfernt schnell die unansehnliche Schmutzschicht von vielbegangenen Teppichstellen. Dabei ist kein heftiges Schrubben nötig. Reinigt gründlich und trocknet schnell. (0,94 Liter).



RAINBOW DUFTPACKUNG:

Bringen Sie mit der Rainbow-Duftpackung den lieblichen und erfrischenden Duft eines Frühlinggartens in Ihr Haus. Eine sorgfältig ausgewählte Mischung von Düften füllt Ihr Heim mit dem frischen Aroma der freien Natur, während Sie Ihre Reinigungsarbeit ausüben. Ebenfalls erhältlich in einer Auswahl von vier Duft-Packungen. Wenden Sie sich an Ihren autorisierten Vertreter.

WARNUNG

UM DIE GEFAHR VON BRAND, ELEKTRISCHEM SCHLAG UND VERLETZUNG ZU VERRINGERN:

- 1 Bei der Benutzung des Geräts durch Kinder oder in ihrer Nähe ist besondere Vorsicht geboten. Ihr Rainbow-Reiniger darf niemals als Spielzeug oder ohne Aufsicht benutzt werden.
- 2 Wenn der Rainbow nicht benutzt wird, immer den Stecker aus der Steckdose ziehen. Vor dem Herausziehen des Steckers muß das Gerät ausgeschaltet werden. Um das Kabel, den Stecker, die Steckerstifte und die Steckdose zu schonen, beim Herausziehen aus der Steckdose stets den Stecker fassen. Niemals das Gerät am Stromkabel ziehen oder tragen, das Kabel niemals in einer Tür einklemmen, das Kabel niemals um scharfe Kanten oder Ecken herumführen. Das Gerät nicht über das Stromkabel führen. Das Kabel von heißen Oberflächen fernhalten. Niemals ein Gerät mit einem schadhafte Stecker oder Kabel betreiben.
- 3 Es handelt sich um eine professionelle Hochleistungseinrichtung, die elektromagnetische Störung hervorrufen kann. Wenden Sie sich bitte an die entsprechende Organisation um Informationen über eventuelle Sonderanforderungen bezüglich der Installation dieser Einrichtung.
- 4 Das Gerät nicht unbeaufsichtigt lassen, solange es an das Stromnetz angeschlossen ist. Stets das Rainbow-Stromkabel vom Stromnetz trennen, wenn das Gerät unbeaufsichtigt ist oder gewartet wird.
- 5 Wenn das Rainbow-Gerät in schlechtem Zustand ist, sollten Sie dieses nicht benutzen. Das Rainbow-Gerät zu Ihrem Rainbow Vertreter zurückbringen, wenn es nicht richtig funktioniert, beschädigt oder fallengelassen, im Freien gelassen oder in Wasser gestellt wurde.
- 6 Das Gerät nur reinigen bzw. Verstopfungen aus dem Schlauch erst entfernen, nachdem der Rainbow ausgeschaltet und der Stecker aus der Steckdose gezogen wurde.
- 7 Das Gerät darf nicht an den Steckkontakt einer Lampenfassung angeschlossen oder mit einer Verlängerungsschnur betrieben werden.
- 8 Der Rainbow darf nicht zum Öffnen verstopfter Abflüsse verwendet werden. Gelangen Abwässergase in den Rainbow, könnten diese explodieren.
- 9 Niemals ein Metallbecken oder Wasserrohre mit der einen Hand berühren, während die andere Hand die Metallteile eines Elektrogeräts, einer Lampenfassung oder einen Schalter berührt. Ihr Körper könnte in solchem Fall einen Erdungsstromkreis schließen. Ist die Haut naß, wird diese Gefahr zusätzlich vergrößert. Den Stecker oder das Gerät niemals mit nassen Händen fassen.
- 10 a) Niemals Fremdkörper in die Öffnungen einführen. Niemals mit verstopften Öffnungen betreiben; freihalten von Staub, Fusseln, Haaren und von allem, das den Luftstrom beeinträchtigen könnte; (b) Haar, lose Kleidungsstücke, Finger und alle Körperteile von Öffnungen und motorbetriebenen Teilen fernhalten; (c) Beim Reinigen von Treppen ist besondere Vorsicht geboten.
- 11 Mit dem Gerät niemals brennende oder rauchende Gegenstände, wie zum Beispiel Zigaretten, Streichhölzer oder heiße Asche aufnehmen. Das Gerät nicht verwenden, um brennbare oder explosive Flüssigkeiten wie zum Beispiel Benzin aufzusaugen und nicht in der Nähe von solchen Flüssigkeiten einsetzen.
- 12 Das Rainbow-Gerät ist mit einem Sicherheitsautomaten ausgerüstet, der verhindert, daß das Gerät betrieben wird, wenn das Wasserbecken nicht ordnungsgemäß verriegelt ist.
- 13 **DIESE SICHERHEITSMÄßNAHME DARF NICHT AUßER BETRIEB GESETZT WERDEN.**
- 14 **VORSICHT: Um elektrischen Schlag zu vermeiden, NIEMALS den Elektroschlauch (mit der Elektrodüse mitgeliefert) zur Aufnahme von Wasser oder anderen Flüssigkeiten verwenden.**
ACHTUNG: UM DIE GEFAHR EINES ELEKTRISCHEN SCHLAGES ZU VERMINDERN - NIEMALS DAS GERÄT IM FREIEN BENUTZEN.
- 15 Um die Gefahr eines elektrischen Schlags zu verringern, hat dieses Gerät einen polarisierten Stecker (ein Blatt ist breiter als das andere). Dieser Stecker paßt in einer bestimmten Richtung in eine polarisierte Steckdose. Wenn der Stecker nicht ganz in die Steckdose paßt, drehen Sie den Stecker um. Wenn er immer noch nicht paßt, wenden Sie sich an einen qualifizierten Elektriker, um eine geeignete Steckdose einbauen zu lassen. Nehmen Sie keinerlei Veränderungen an dem Stecker selbst vor.
- 16 Stromkabel vom Sterntyp müssen von einem autorisierten Rainbow Händler ausgewechselt werden. Wenn das Kabel beschädigt ist, schalten Sie das Gerät aus und trennen das Stromkabel vom Netz.

WICHTIGE SICHERHEITSHINWEISE

Zur Vermeidung von Feuergefahr, elektrischem Schlag oder Verletzungen bei dem Betrieb von Elektrogeräten sind stets besondere Vorsichtsmaßnahmen zu treffen, einschließlich:

Vor der Benutzung des Geräts bitte sämtliche Anweisungen sorgfältig lesen.

DIESE BETRIEBSANLEITUNG SORGFÄLTIG AUFBEWAHREN

NUR FÜR WOHNUNGSGEBRAUCH

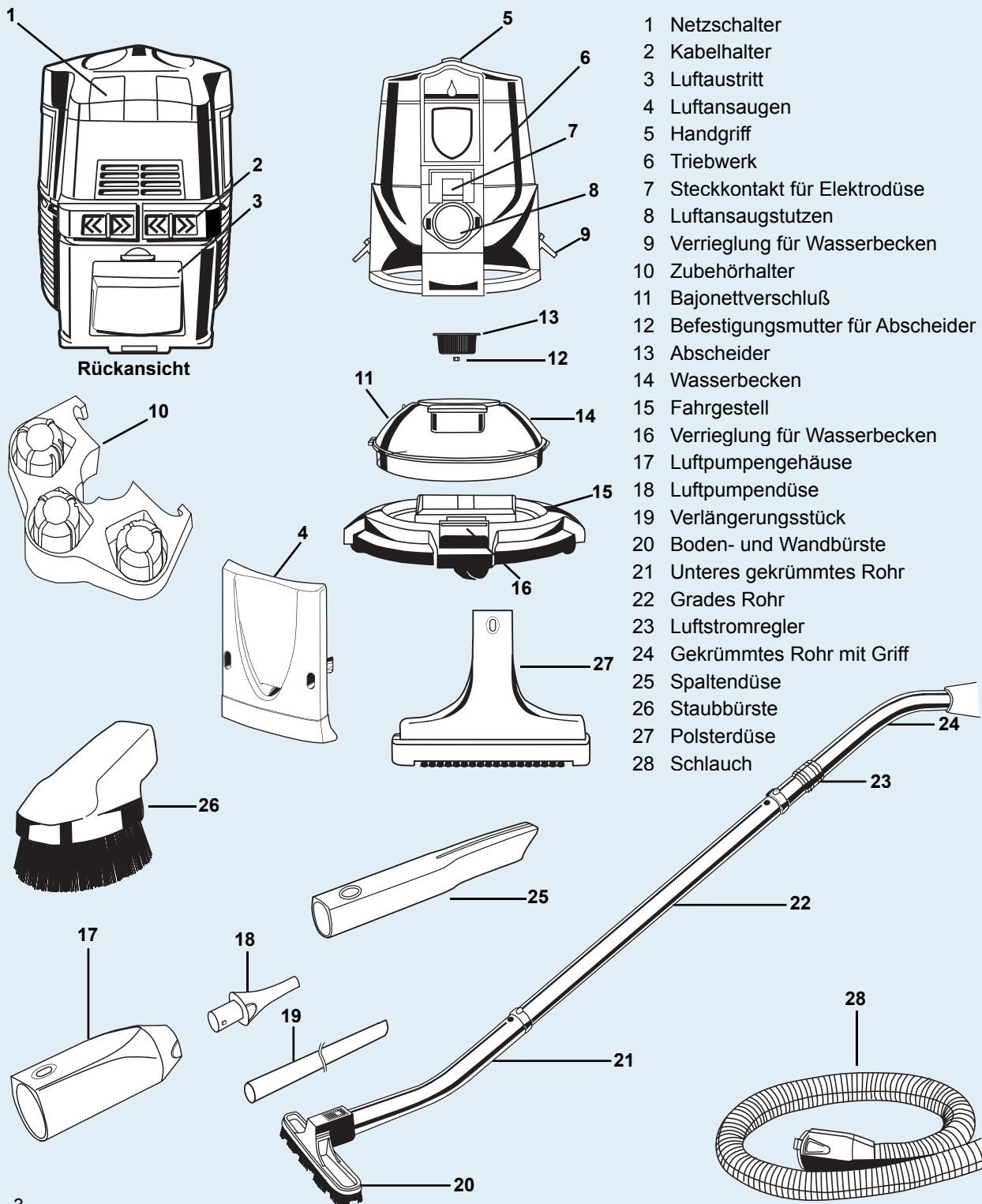

AQUAMATE:

Das AquaMate Extraktionsgerät gibt Ihnen beim Teppichreinigen fachmännische Resultate ohne fachmännische Preise. Das AquaMate Teppichreinigungsmittel kombiniert, zur Erleichterung im Gebrauch und für hervorragende Reinigungsergebnisse, Reinigungsmittel, Luftverbesserer, Schutzmittel und Auffrischer. (0,94 Liter).

RAINBOW ELEKTRODÜSE:

Die Elektrodüse fügt der schon ausgezeichneten Reinigungsleistung des Rainbow den motorisierten Bürsteneffekt zu. Die schnell rotierende Bürste löst Fusseln, Fäden, Haare und Schmutz zum leichten Aufsaugen in das Rainbow Wasserbecken. Die Elektrodüse wird schnell und leicht an das Rainbow-Gerät angeschlossen und erleichtert das Pflegen und Reinigen der meisten dickgenoppten Velour- und Shagteppiche. Die vollmotorisierte Elektrodüse ist leicht zu handhaben, robust und dabei leicht.

RAINBOWMATE: Ist bestimmt für die Reinigung von Oberflächen, die normalerweise schwer zu reinigen sind, wie z.B. Treppen und Polstermöbel. Die Elektrodüse RainbowMate ist mit einer motorisierten Bürste ausgerüstet zum höchsten Reinigungseffekt. Für den Betrieb wird ein Elektroschlauch benötigt (wird mit der Elektrodüse geliefert).

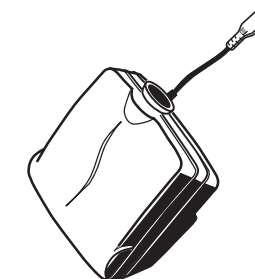

OPTIONALE ZUBEHÖRE FÜR IHREN RAINBOW

WARNUNG:

Zur Verminderung der Gefahr eines Elektroschocks die Elektrobürste nicht auf nassen Oberflächen benutzen.

Bitte Sie Ihren nächsten autorisierten Rainbow Händler um Informationen über diese nützlichen Rainbow Artikel.

RAINBOW- EIGENSCHAFTEN

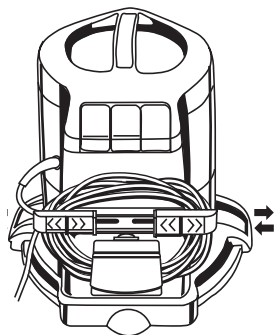

RAINBOW-KABELHALTER:

Das Rainbow-Stromkabel ist an der Hinterseite des Triebwerks angeschlossen. Die gleitenden Halter und der feste Halter, die sich am Austrittsöffnungsrahmen befinden, dienen zur Aufbewahrung des Stromkabels. Wollen Sie das Stromkabel benutzen, die beiden Halter einfach an Fingerstützen drücken (siehe Abbildung), und das Stromkabel steht dann zur Verfügung.

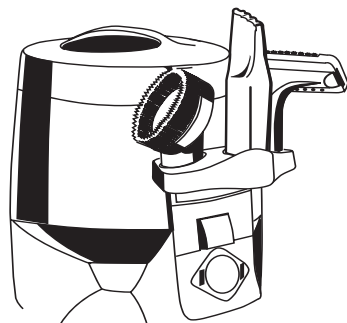

ZUBEHÖRHALTER (ROHRE):

Der Zubehörhalter dient zur bequemen Aufbewahrung von Staubbürste, Polsterdüse und Spaltendüse. Er paßt auf die Vorderseite des Triebwerks, indem man ihn über die Vorderseite in die beiden Kerben an der Seite des Gehäuses einschiebt (siehe Abbildung). Den Halter nach unten drücken, bis er einschnappt. Das Zubehör wird auf dem Halter aufbewahrt, indem man es auf die Haltepfähle aufhängt. Zum Entfernen des Zubehörs den Stift des Bajonettverschlusses drücken.

Der Zubehörhalter kann auch an das Ende eines Rohres angebracht werden. Die Stifte am Ende des Rohrs mit den inneren Rillen des Halters aufeinander ausrichten. Den Halter auf das Rohr aufsetzen bis er in seine Lage einschnappt. Entfernen des Halters: Rohre auseinandernehmen und den Halter durch Drehen vom Rohr entfernen.

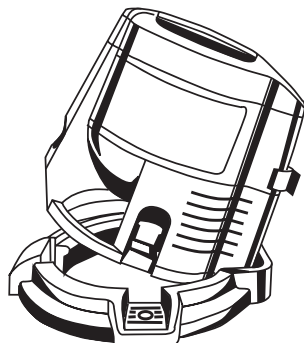

AUFSETZEN DES TRIEBWERKS AUF DAS FAHRGESTELL:

Das Triebwerk auf das Fahrgestell aufsetzen, indem man die Vorderseite leicht anhebt so daß der Rand an der Hinterseite des Triebwerks unter den Rand des Fahrgestells eingleitet. Das ganze Triebwerk wird dann in die richtige Position auf dem Fahrgestell einrasten. Die Fuß-Halteklammer an der Vorderseite des Triebwerks hält die Einheit fest. Zum Entfernen des Triebwerks die Fuß-Halteklammer drücken und das Triebwerk abnehmen, indem man es leicht nach hinten anhebt und nach oben zieht.

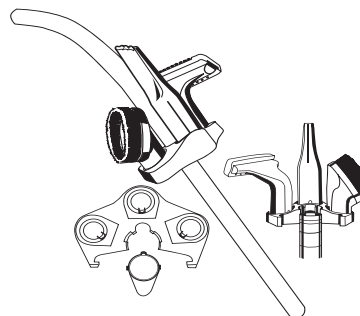

1 FÜLLEN DES WASSERBECKENS:

Füllen Sie das Wasserbecken mit kaltem Wasser aus der Wasserleitung, bis die Oberkante des Pegels in der Mitte des Wasserbeckens sich leicht unter dem Wasserspiegel befindet. **WASSERBECKEN NIEMALS ÜBER DIE OBERKANTE DES PEGELS FÜLLEN.** Wenn das Wasser voller Flusen und Dreck ist, entleeren Sie das Wasserbecken und füllen es mit sauberem Wasser wieder auf. Zur maximalen Luftverbesserung während der Reinigungsarbeiten zwei Deckelfüllungen von Rainbow Luftreinigungsmittel und Luftverbesserer dem Wasser zuzufügen.

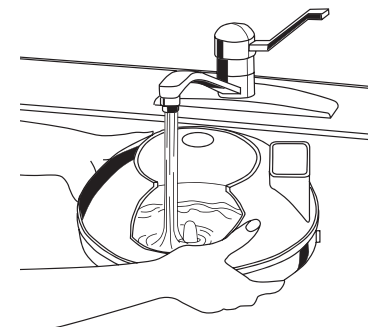

2 BEFESTIGEN DES TRIEBWERKS AN DAS WASSERBECKEN:

Das Triebwerk so auf das Becken setzen, daß der Ansaugstutzen des Triebwerks aus der Seitenöffnung des Beckens herausragt. Halteklammern am Wasserbecken einhaken und einschnappen lassen, um das Triebwerk zu befestigen. **ANMERKUNG: Sitzt das Triebwerk nicht richtig auf dem Wasserbecken, kann es nicht eingeschaltet werden.**

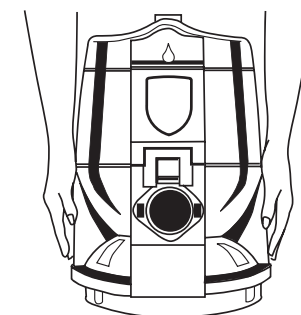

3 FÜHREN SIE DIE SCHLAUCHKUPPLUNG DES SCHLAUCHS IN DEN LUFTEINLASS EIN BIS ES KLICKT.

Um den Schlauch wieder zu entfernen, betätigen Sie beide Riegel und ziehen den Schlauch vom Gerät.

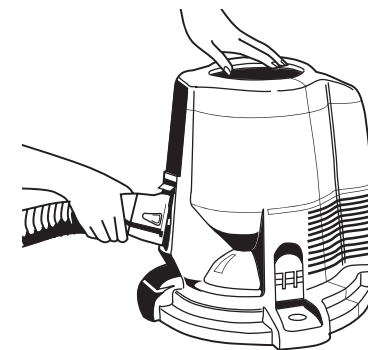

4 VERBINDEN SIE DAS NETZKABEL MIT DER STECKDOSE:

Verbinden Sie das Netzkabel mit der Steckdose. Schalten Sie den Schalter nach vorne auf die Einstellung „Hochgeschwindigkeits-Betrieb“ (>>). Benutzen Sie diese Einstellung für den normalen Reinigungsbetrieb. Um den Rainbow auszuschalten, schalten Sie den Schalter auf „AUS“ (O).

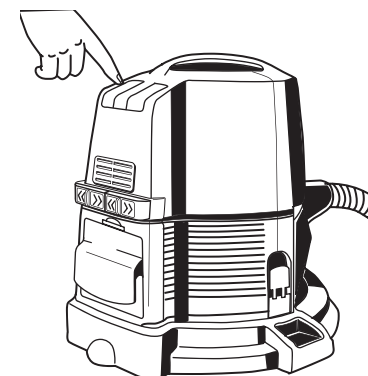

BENUTZEN SIE RAINBOW

VORSICHT

Wegen Elektroschock-Gefahr die Anweisungen zur Benutzung von Elektrogeräten befolgen. Elektrogeräte niemals zweckentfremdet benutzen. Bei jedem Stromnetz sind Leckstromaustritte oder Kurzschlüsse möglich. Im allgemeinen besteht bei ordnungsgemäßer Benutzung von Elektrogeräten keinerlei Gefahr. **Ernsthafter Elektroschock ist jedoch möglich, wenn der Benutzer sich an einer Stelle befindet-im Freien oder im Keller-wo stehendes Wasser oder Bodenfeuchtigkeit einen Erdungskreis kurzschließen kann.** Darum bei der Benutzung des Rainbow strikt die Anweisungen dieser Betriebsanleitung befolgen.

Bitte beachten Sie Seite 2: Wichtige Hinweise für Sicherheit. Solche Hinweise treffen für alle Arten von elektrischen Geräten zu.

DEN BEDIENUNGSHEBEL ZUSAMMENSETZEN

- 5 **BRINGEN SIE DEN GERADEN HEBEL AN DEN OBEREN GEBOGENEN HEBEL AN:** Schieben Sie das weiche Ende des Schlauchs über den verdickten Rand des gekrümmten Rohrs mit Griff und Luftstromregler bis es einrastet.

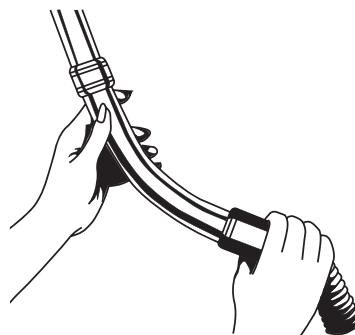

- 6 **VERBINDEN SIE DEN GERADEN HEBEL MIT DEM GEBOGENEN GRIFFHEBEL:** Das gerade Rohr mit dem Griffstück (kurzes gekrümmtes Rohr) verbinden, indem der Stift des Bajonettverschlusses am gekrümmten Rohr auf die entsprechende Öffnung in der Fassung des geraden Rohres ausgerichtet und ineinander eingeschoben wird.

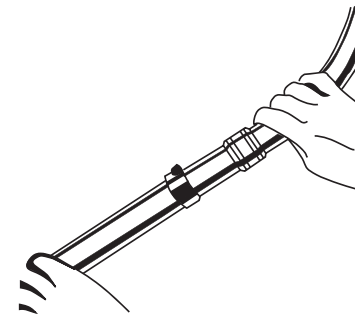

- 7 **VERBINDEN SIE DEN GERADEN HEBEL MIT DEM UNTEREN GEBOGENEN HEBEL:** Dasselbe Verfahren zum Verbinden des geraden Rohrs mit dem unteren gekrümmten Rohr (mit eingesetzter Fußboden- und Wandbürste) gebrauchen.

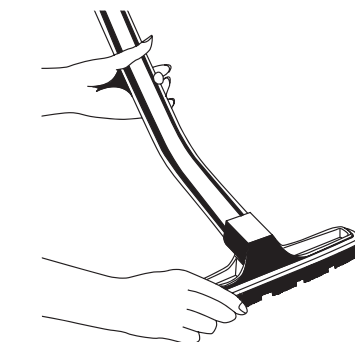

- 8 **DEN LUFTSTROMREGLER OBEN AN DEM GEKRÜMMTEN ROHR EINSTELLEN.** Für Höchstleistung die Öffnung mit dem Regler vollständig schließen. Zum Reduzieren der Luftzufuhr Öffnung im gekrümmten Rohr durch Drehen des Reglers freigeben. Den Luftstrom dem jeweiligen Bedarf verschiedener Reinigungsarbeiten anpassen.

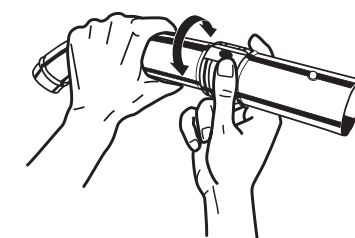

STÖRUNG	MÖGLICHE URSACHEN	MÖGLICHE BEHEBUNG
Maschine läuft nicht.	Filter an der Saugöffnung verstopft. Stecker ist nicht fest genug in die Steckdose eingeschoben.	Den Filter gründlich reinigen. Stecker fest in die Steckdose stecken oder eine andere Steckdose versuchen.
	Triebwerk ist nicht richtig mit Wasserbecken verbunden. Sicherungsautomat aktiviert.	Vergewissern, daß die Halteklammern an den beiden Seiten völlig geschlossen sind. Hauptschalter auf "AUS" stellen. Maschine für zwei Sekunden abschalten. Das Rainbow-Gerät wieder starten.
Reduzierter Luftstrom.	Stromkabel, Hauptschalter oder Triebwerk schadhaft. Maschine sitzt nicht richtig auf dem Wasserbecken.	Rainbow Vertreter oder Rainbow Kundendienststelle anrufen. Triebwerk richtig auf das Wasserbecken setzen und beide Halteklammern völlig einhaken.
	Verstopfung im Schlauch, Rohr oder Elektrodüse. Luftregler nicht richtig eingestellt.	Verstopfte Stelle finden und Verstopfung entfernen. Luftregler am oberen Rohr richtig einstellen.
	Der HEPA-Neutralisator braucht Wartung. Triebwerk in Niedriggeschwindigkeit.	HEPA-Neutralisator reinigen oder austauschen. Schalter auf Hochgeschwindigkeit stellen.
Austretender Staub.	Abscheider verstopft oder stark verschmutzt. Wasserstand im Becken zu niedrig. Wasser im Becken zu schmutzig. HEPA-Neutralisator durchgeschlagen.	Abscheider entfernen und reinigen. Wasserbecken auf den richtigen Stand auffüllen. Becken entleeren und frisches Wasser einfüllen. Rainbow Vertreter oder Rainbow Kundendienststelle anrufen und Austausch verlangen.
Starke Schaumbildung im Wasserbecken.	Seife oder anderer Schaumstoff im Wasser. Zu viel Wasser im Becken.	Frisches Wasser einfüllen. Becken entleeren und frisches Wasser bis auf richtigen Wasserstand füllen.
Muffiger Geruch.	Wasserbecken nach letztem Gebrauch nicht entleert und gereinigt. Abscheider verstopft oder stark verschmutzt. Feuchter HEPA-Neutralisator.	Wasserbecken reinigen und Deodorant/Luftverbesserer beim Reinigen benutzen. Abscheider entnehmen und reinigen. Bitte beachten Sie Seite 8.
Maschine läuft heiß oder Brandgeruch.	Triebwerk auf dem Wasserbecken aufbewahrt. Verstopfung im Schlauch, Rohr, Zusatzgerät oder Elektrodüse. Maschine sitzt nicht richtig auf dem Wasserbecken.	Das Gerät nicht auf dem Wasserbecken aufbewahren. Verstopfte Stelle finden und Verstopfung entfernen. Triebwerk richtig auf das Wasserbecken setzen und beide Halteklammern völlig einhaken.
Außergewöhnliche Geräusche oder Vibrieren.	Abscheider verstopft oder stark verschmutzt. Wasserstand im Becken über dem Stift.	Abscheider entnehmen und reinigen. Becken entleeren und frisches Wasser bis auf richtigen Wasserstand füllen.

STÖRUNGSBEHEBUNG

ANMERKUNG:
Sollten die oben beschriebenen Maßnahmen keinen Erfolg bringen, wenden Sie sich bitte an Ihren autorisierten Rainbow Vertreter.

Wartung und Reparatur

Kein Wasserbecken am Rainbow lagern.

Bitte Rainbow ohne Separator nicht benutzen.

VORSICHT:

Das Rainbow Wasserbecken wird normalerweise keine wasserabstoßenden Substanzen (z.B. fettartige Substanzen wie Ruß oder Asche oder pulverige Substanzen wie Keramik-, Trockenmauer- oder Gipsstaub) auffangen. Den Rainbow-Reiniger nicht benutzen zum Aufsaugen oder in der Nähe von flüchtigen oder giftigen Substanzen.

WARTUNG

WARTUNG VON DOPPELISOLIERTEN GERÄTEN – Ein doppelisoliertes Gerät verfügt anstelle von Erdung über zwei Isoliersysteme. Ein doppelisoliertes Elektrogerät hat keine Erdung und das Gerät sollte auch nachträglich nicht mit Erdung versehen werden. Die Wartung eines doppelisolierten Gerätes erfordert größte Vorsicht und genaue Kenntnis der Einrichtung und sollte nur von qualifiziertem Rainbow-Wartungspersonal durchgeführt werden. Ersatzteile für doppelisolierte Geräte müssen den zu ersetzenden Originalteilen genau entsprechen. Ein doppelisoliertes Gerät ist mit der Bezeichnung "DOUBLE-INSULATION" (DOPPELTE ISOLIERUNG) oder "DOUBLE-INSULATED" (DOPPELISOLIERT) gekennzeichnet. Das Gerät mag auch mit dem Symbol (Quadrat innerhalb eines Quadrats) gekennzeichnet sein.

Jede Wartungsarbeit, mit Ausnahme von Reinigung, sollte von einer autorisierten Rainbow-Wartungsvertretung durchgeführt werden.

1 ENTLEEREN DES WASSERBECKENS / REINIGUNG DES WASSERBECKENS:

Nach Reinigung das Wasserbecken immer abnehmen, entleeren und abwaschen, um Geruch, Bakterien, Keime und Kesselsteinentwicklung zu vermeiden. Wasserbecken sorgfältig auswaschen, spülen und trocknen.

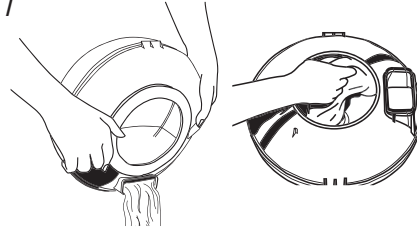

2 ENTFERNEN UND SÄUBERN DES ABSCHIEDERS:

Zwecks Höchstleistung den Separator oft reinigen. Falls nötig, benutzen Sie einen Schraubenschlüssel oder Schraubendreher, um die Mutter zu lösen, die den Abscheider an der Triebwelle hält. Um die Mutter zu lösen, drehen Sie sie entgegen dem Uhrzeigersinn. Nach jedem Säubern den Abscheider sofort wieder einsetzen. (Nur mit den Fingern anziehen.) Niemals ohne Abscheider benutzen.

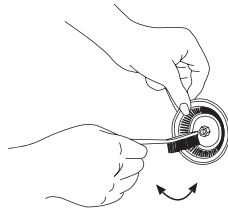

3 DIE WERKZEUGE REINIGEN :

Boden- und Wandbürste – Während der Rainbow in Betrieb ist, mit dem offenen Ende von Rainbow-Schlauch wischen. Oder den Schutz für Möbel abnehmen die Bürste vom Halter abnehmen. Die Bürste in warmer Seifenlauge waschen und nach dem Abtrocknen wieder einsetzen. Gesickte Seite des Möbelschutzes nach oben.

CLEAN STAUBBÜRSTE:

Mit sanfter Seifenlauge waschen und dann abtrocknen.

INNENAUSSTATTUNGSWERKZEUGE:

Mit dem offenen Ende von Rainbow-Schlauch wischen, während Rainbow in Betrieb ist. Oder den Bürstenkopf hinausschieben, mit warmer Seifenlauge waschen und nach Abtrocknen wieder einsetzen.

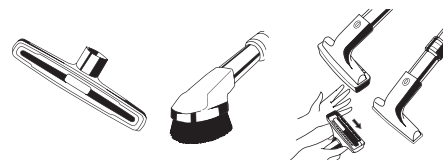

Wählen Sie das richtige Werkzeug

Mit den Werkzeugen sind auch Oberflächen über den Fußboden zu reinigen. Schwer erreichbare Stellen können dann auch gereinigt werden.

- A **RAINBOW STAUBBÜRSTE - STAUBBÜRSTE IST IDEAL ZUM REINIGEN:** Lampenschirme, Fensterläden, Wandschirme, Fußbodenleiste, VCR Anlage, Stereoanlage usw. Bringen Sie die Staubbürste an den geraden Hebel oder den oberen gebogenen Hebel an. Befestigen Sie den Knopfverschluss. Benutzen Sie die größte Luftmenge (die Steuerbuchse für Luftmenge komplett zumachen), um die beste Reinigungswirkung zu erzielen.

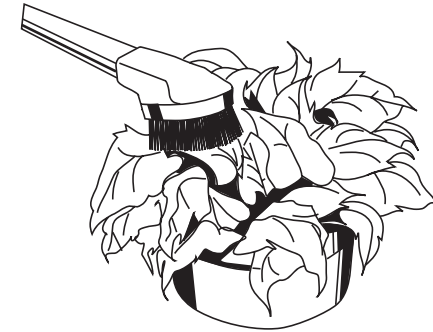
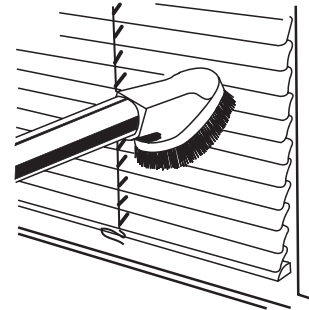

- B **RAINBOW-INNENAUSSTATTUNGSWERKZEUGE:** Zum Reinigen von Sofa, Stühlen, Vorhangstoffe, Treppenteppich, Leiter, Matraze, Kissen, Tapete, Wandschrankregale usw.

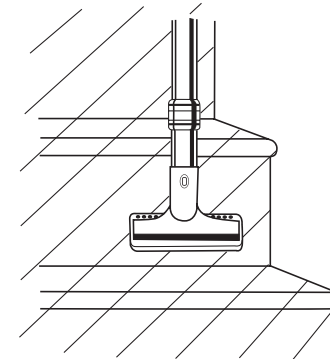
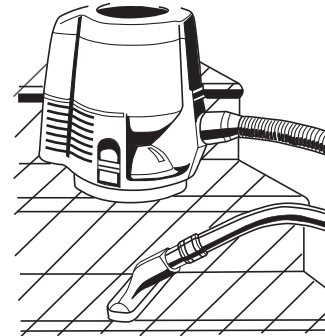

C RAINBOW SPALTWERKZEUGE:

Zum Reinigen tief runter zwischen Möbeln und Kissen. Sie erreichen schwer erreichbare Tiefstellen entlang Fußbodenleiste, unter und zwischen Heizung. Benutzen Sie die größte Luftmenge. (Die Steuerbuchse für Luftmenge ist komplett zu).

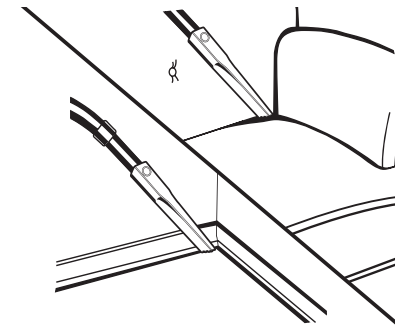

DIE WERKZEUGE BENUTZEN

BITTE BEACHTEN:

Für delikateres Material kann der Luftstrom durch den Luftregler weiter reduziert werden. Um Kratzer auf empfindlichen Oberflächen zu vermeiden, halten Sie Bürstenborsten sauber, indem Sie sie mit dem offenen Ende des Schlauches säubern.

LUFTREINIGUNG

LUFTINFLATION UND REINIGUNG EINES BEGRENZTEN RAUMS

Wenn Sie den Rainbow als Luftreiniger benutzen, entfernen Sie das Zubehör.

Rainbow ist ausgestattet mit hoher und niedriger Geschwindigkeit.

WARNUNG:

Vergewissern Sie sich, daß die Nadel sich in der richtigen Lage befindet. Ist dies nicht der Fall, wird die Nadel mit erheblicher Kraft aus der Luftpumpe ausgestoßen.

REINIGUNGSMODUS:

Wählen Sie die Hochgeschwindigkeits-Betriebseinstellung. Wählen Sie die „Hochgeschwindigkeits-Betrieb“ Einstellung, wenn Sie Rainbow für den normalen Reinigungsbetrieb benutzen.

LUFTREINIGUNGSMODUS: Wählen Sie die Niedriggeschwindigkeits-Betrieb Einstellung.

Luftreiniger – Der Rainbow reinigt die Luft, die Sie atmen. Die Luft in einer durchschnittlichen Wohnung enthält große Mengen an Staub, Flusen und anderen Fremdkörpern. Lassen Sie Ihren Rainbow ohne Zubehör an der gewünschten Stelle für ungefähr eine Stunde am Tag laufen. Der Rainbow nimmt den Staub aus der Luft und ertränkt ihn in Wasser.

Luftbefeuchter – Im Winter wird die Luft in einer durchschnittlichen Wohnung oft extrem trocken. Lassen Sie Ihren Rainbow ohne Zubehör laufen, um die Luft die Sie atmen zu befeuchten. Der tägliche Einsatz von Rainbow auf diese Weise, hilft eine angemessene Luftfeuchtigkeit zu erhalten.

Deodorisierer/Aromatisierer – Fügen Sie dem Wasser ein paar Tropfen Ihres Lieblings-Rainbow-Dufts oder Rainbow Deodorantluftverbessers, während Sie den Rainbow ohne Zubehör laufen lassen, und die Luft ist schnell aufgefrischt und unerwünschte Haushaltsgerüche entfernt.

Verdampfer – Geben Sie ein paar Tropfen eines Inhaliermittels in das Wasser Ihres Rainbow. Lassen Sie das Gerät ohne Zubehör laufen und atmen Sie tief ein.

Luftinflation und Reinigung eines begrenzten Raums:

Dieses einzigartige Rainbow-Gerät gewährt dem Benutzer zwei zusätzliche Leistungsmerkmale: Aufblasen und Reinigung von schwer zugänglichen Stellen.

Die Rainbow-Luftpumpe eignet sich besonders gut zum Aufblasen von Strandbällen, Spielzeugen und Luftmatratzen.

Der Rainbow-Reiniger für enge Zwischenräume ist ein ausgezeichnetes Werkzeug zum Reinigen von schwer zugänglichen Räumen wie z.B. Kühlschlangen, engen Zwischenräumen hinter und unter den Hausgeräten, Aktenschränken oder der Büromöbel. Das Verlängerungsstück kann als Sauger oder als Gebläse gebraucht werden (siehe Abbildung).

Der Rainbow Luftansaug-Schalldämpfer wird verwendet, um den durch das Luftansaugen entstehenden Lärm zu reduzieren. Dessen Gebrauch wird empfohlen, wann immer der Rainbow als Gebläse verwendet wird. Bevor Sie den Rainbow als Gebläse verwenden, schnappen Sie den Luftansaug-Schalldämpfer einfach in die Luftansaug-Öffnung ein.

Gebrauchsanweisung: Zur Benutzung der Rainbow Luftpumpe die Luftaustrittskappe an der hinteren Seite des Triebwerks entfernen. Den Schlauch an die Luftaustrittsöffnung anschließen. Das gekrümmte Rohr mit Griff Rainbow mit dem Schlauch verbinden und die Luftpumpe auf den Griff aufsetzen. Die Verbindung mit dem Bajonettverschluß sichern. Die Nadel wird dann in das Luftpumpengehäuse eingeschoben. Die Nadel links (gegen den Uhrzeigersinn) drehen, um die Nadel in der richtigen Lage zu sichern. Die Nadel in das Ventil des aufzublasenden Gegenstandes einführen und das Triebwerk einschalten. Während dieses Verfahrens gebrauchen Sie auch den Schalldämpfer, um den durch das Luftansaugen entstehenden Lärm zu reduzieren.

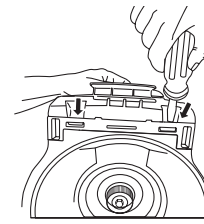
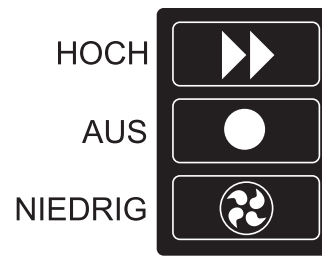

1 DIE RÜCKSCHEIBE ABNEHMEN:

Entfernen Sie den HEPA-Neutralisator. Entfernen Sie die Platte an der Hinterseite des Geräts, indem Sie die beiden Riegel an der unteren Seite der Platte nach oben drücken. Heben Sie die Unterseite der Platte an, indem Sie sie an sich ziehen.

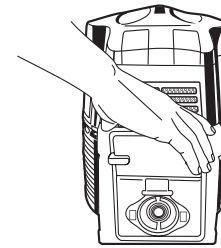

2 ENTFERNEN SIE DEN HEPA-NEUTRALISATOR.

3 SPÜLEN DES HEPA-NEUTRALISATORS:

- A Legen Sie den verunreinigten HEPA-Neutralisator in ein Spülbecken mit der rechteckigen Jalousieöffnung nach oben.
- B Füllen Sie die Jalousieöffnung des HEPA-Neutralisators mit kaltem Wasser so lange, bis Wasser aus der Öffnung ausläuft. Anschliessend lassen Sie das Wasser noch etwa eine Minute laufen.
- C Schalten Sie die Wasserzuführung ab. Kehren Sie den HEPA-Neutralisator um und lassen Sie alles Wasser aus der Jalousieöffnung auslaufen.
- D Wiederholen Sie Schritte b) und c) so lange, bis keine Unreinigkeiten aus dem HEPA-Neutralisator mehr herauskommen. Anschliessend halten Sie den HEPA-Neutralisator mit der Jalousieöffnung nach unten und spritzen Sie das restliche Wasser mit schnellen Bewegungen aus.
- E Installieren Sie wieder den HEPA-Neutralisator und die Hinterplatte, indem Sie die Anleitung in umgekehrter Ordnung befolgen.

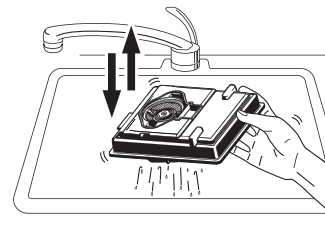
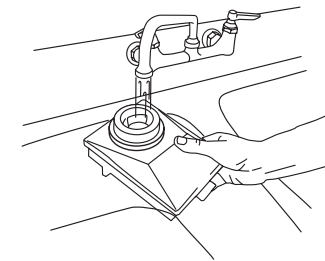

4 AUSTROCKNEN DES HEPA-NEUTRALISATORS:

- A Vergewissern Sie sich, dass der Ausblasöffnungs-Deckel an der Hinterplatte entfernt ist.
- B Stellen Sie das Rainbow-Gerät mit leerem Behälter auf den Rand eines Handtuchs oder eines anderen saugfähigen Stoffes so auf, dass die Ausblasöffnung des Rainbow-Geräts auf das Handtuch oder auf den Stoff ausgerichtet ist.
- C Zur Schalldämpfung installieren Sie an der Vorderseite des Geräts den Luftregler.
- D Lassen Sie nun das Rainbow-Gerät ungefähr eine halbe Stunde laufen, damit der HEPA-Neutralisator gründlich ausgetrocknet wird.
- E Am Anfang der halbstündigen Austrocknungsprozedur kann sich Wasser aus dem Gerät auf das Handtuch ausscheiden.
- F Nachdem der HEPA-Neutralisator ausgetrocknet worden ist, installieren Sie wieder den Ausblasöffnungs-Deckel.
- G Falls sich die Reinigungswirksamkeit des Geräts nach der Austrocknung des HEPA-Neutralisators nicht genügend verbessert, setzen Sie sich mit Ihrem Autorisierten Händler in Verbindung.

SPÜLEN DES HEPA-NEUTRALISATORS

VORSICHT:

Vor jeder Wartung des Rainbow-Gerätes den Stecker herausziehen. Das Rainbow-Gerät nicht ohne den HEPA-Neutralisator gebrauchen.

BITTE BEACHTEN:

Gebrauchen Sie zur Reinigung des Filters keine Waschmittel oder Seife — nur reines Wasser!