

The image features a solid purple background. A large, stylized shape, resembling a lowercase 'm' or a similar letter, is formed by a dense pattern of white dots. The dots are arranged in a way that creates a sense of depth and movement, with some dots appearing larger or more prominent than others. The overall effect is a modern, minimalist design.

minijet™

номер для обслуживания клиентов

В рамках программы компании Rexair по обслуживанию клиентов всем устройствам MiniJet после прохождения контроля качества на предприятии-изготовителе присваивается серийный номер для обслуживания клиентов. Этот номер обеспечивает:

- ✓ Идентификацию владельца изделия
- ✓ Идентификацию гарантийного талона Вашего продавца
- ✓ Подтверждение прохождения изделием контроля качества
- ✓ Гарантию того, что изделие новое

Для использования в дальнейшем запишите этот номер в указанное ниже поле. Ни одно подлинное новое устройство MiniJet не должно быть реализовано без этого номера. В случае отсутствия серийного номера компания Rexair не несет ответственности за происхождение, срок службы и состояние изделия. В случае затруднений с нахождением серийного номера на устройстве MiniJet обращайтесь в отдел обслуживания клиентов компании Rexair.

Устройство MiniJet эффективно очищает трудновыводимые пятна на ковровых покрытиях, мебели и тканях. Это простое в использовании устройство подсоединяется к пылесосу Rainbow. Благодаря наличию длинного гибкого шланга обеспечивается отличная маневренность устройства MiniJet и доступ в труднодоступные места. Его также можно использовать для влажной уборки без использования насадок..

Rexair^{LLC}

50 W. Big Beaver Road, Suite 350 | Troy, Michigan 48084 | USA
(248) 643-7222 | custserv@rexairllc.com
rainbowsystem.com

Rainbow®, RainbowMate®, RainMate®, AquaMate®, Rexair®, The Power of Water®, Wet Dust Can't Fly® и конфигурация очистительной системы Rainbow® являются зарегистрированными товарными знаками компании Rexair LLC, г. Трой, штат Мичиган, США.

СЕРИЙНЫЙ НОМЕР УСТРОЙСТВА MINIJET

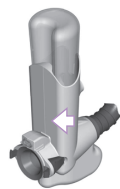

ВАШ АВТОРИЗОВАННЫЙ ДИСТРИБЬЮТОР ПРОДУКЦИИ RAINBOW

НАИМЕНОВАНИЕ	
АДРЕС	
ГОРОД/ШТАТ/ИНДЕКС	
ТЕЛЕФОН	
EMAIL	

Для получения информации по уходу за устройством MiniJet, действию гарантии, запасным частям обращайтесь к авторизованному дистрибьютору Rainbow в Вашем регионе.

важные указания по технике безопасности



ПРЕЖДЕ ЧЕМ ПРИСТУПАТЬ К ЭКСПЛУАТАЦИИ УСТРОЙСТВА, ОЗНАКОМЬТЕСЬ СО ВСЕМИ ИНСТРУКЦИЯМИ

При использовании электроприборов следует соблюдать элементарные меры предосторожности:

⚠ ВНИМАНИЕ! ДЛЯ УМЕНЬШЕНИЯ РИСКА ВОЗНИКНОВЕНИЯ ПОЖАРА, ПОРАЖЕНИЯ ЭЛЕКТРИЧЕСКИМ ТОКОМ И ПОЛУЧЕНИЯ ТРАВМЫ

1. Не оставляйте электроприбор подключенным к сети. Вынимайте вилку из розетки, когда он не используется и перед проведением технического обслуживания.
2. Для уменьшения риска поражения электрическим током используйте устройство только в помещении.
3. Во избежание риска поражения электрическим током и уменьшения риска возникновения пожара используйте только чистящие средства Rainbow, рассчитанные на применение с этим устройством.
4. В устройстве MiniJet имеется электронасос. Во избежание риска поражения электрическим током НЕ ПОГРУЖАЙТЕ корпус устройства MiniJet в воду, когда наполняете или промываете резервуар для воды.

⚠ ВАЖНО

5. Резервуар устройства MiniJet рассчитан только на использование шампуня Rainbow AquaMate и чистой холодной воды из-под крана. Во избежание повреждения устройства MiniJet не допускайте попадания в резервуар:
 - Горячей воды и прочих жидкостей
 - Имеющихся в продаже чистящих средств и составов
6. Не используйте устройство на необработанных, пропитанных маслом и вощеных деревянных полах, а также на пористой керамической плитке, так как данные поверхности чувствительны к воздействию воды.
7. Не используйте устройство MiniJet с пустым резервуаром для воды. Это может привести к повреждению насоса.
8. Не погружайте корпус устройства в жидкости.
9. Дополнительные инструкции по безопасности содержатся в Руководстве по эксплуатации устройства Rainbow.

ТЕХНИЧЕСКОЕ ОБСЛУЖИВАНИЕ ЭЛЕКТРОПРИБОРОВ С ДВОЙНОЙ ИЗОЛЯЦИЕЙ

В таких приборах вместо заземления применяются две системы изоляции. У этих приборов нет средств заземления, и оно им не требуется. Техническое обслуживание электроприборов с двойной изоляцией требует крайней осторожности и знания конструкции и должно осуществляться только квалифицированным персоналом по ремонту техники Rainbow. Запасные части к электроприборам с двойной изоляцией должны быть идентичны заменяемым. Подобные приборы снабжаются маркировкой DOUBLE-INSULATION или DOUBLE INSULATED («ДВОЙНАЯ ИЗОЛЯЦИЯ»). Кроме того, на устройстве может быть изображен символ квадрата в квадрате. Любое техобслуживание изделия (кроме чистки) должно осуществляться авторизованным дистрибьютором Rainbow или сервисным центром.



СОХРАНИТЕ ДАННУЮ ИНСТРУКЦИЮ

ДАННОЕ УСТРОЙСТВО ПРЕДНАЗНАЧЕНО ТОЛЬКО ДЛЯ ДОМАШНЕГО ИСПОЛЬЗОВАНИЯ ПОЛЬЗУЙТЕСЬ УСТРОЙСТВОМ MINIJET ТОЛЬКО В ПОРЯДКЕ, ИЗЛОЖЕННОМ В НАСТОЯЩЕМ РУКОВОДСТВЕ ИСПОЛЬЗОВАТЬ УСТРОЙСТВО MINIJET МОЖНО ТОЛЬКО С ПРИБОРОМ RAINBOW МОДЕЛИ E2

ознакомьтесь со своим устройством MiniJet™

1. Щетка MiniJet
2. Рассеиватель для щетки MiniJet
3. Корпус MiniJet
4. Резервуар MiniJet
5. Шланг MiniJet
6. Штуцер шланга MiniJet
7. Кнопка MiniJet
8. Пылесос Rainbow*
9. Основание пылесоса и резервуар для воды Rainbow*
10. Шампунь-концентрат Rainbow AquaMate

* Не входит в комплект поставки

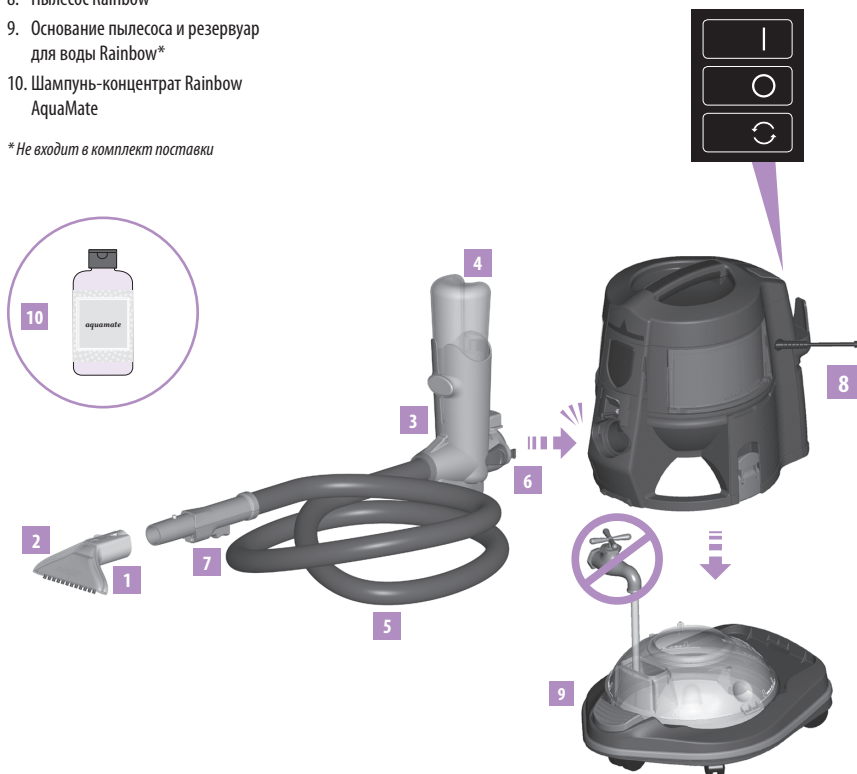

ХРАНЕНИЕ И ТЕХОБСЛУЖИВАНИЕ

- а. Достаньте щетку из шланга. Достаньте рассеиватель и вымойте его в теплой воде.
- б. Перед тем, как отправить устройство MiniJet на хранение, вылейте из резервуара жидкость и удалите из сборника оставшуюся воду с помощью шланга MiniJet.
- в. Дайте устройству высохнуть.

краткое руководство пользователя

1. Подготовьте пол...

- a. Воспользуйтесь пылесосом Rainbow, чтобы пропылесосить всю площадь уборки и убедиться, что нигде не осталось мусора.
- b. Опорожните и ополосните резервуар. Не наливайте воду.

2. Подготовьте устройство MiniJet...

- a. Начните с пустого резервуара. Присоедините к пылесосу основание.
- b. Подсоедините устройство MiniJet, полностью вставив штуцер шланга в отверстие воздухоприемника пылесоса Rainbow.
- c. Отмерьте один колпачок шампуня-концентрата Rainbow AquaMate и залейте его в резервуар MiniJet.
- d. Заполните оставшийся объем резервуара MiniJet чистой холодной водой из-под крана и плотно закрутите крышку.
- e. Вставьте резервуар MiniJet в корпус устройства MiniJet до щелчка фиксатора.

3. Выполните уборку...

- a. Включите пылесос на полную мощность.
- b. Нажмите кнопку MiniJet для использования раствора на ковре или мебели. Отпустите кнопку и с помощью щетки очистите поверхность движениями к себе-от себя.
- c. Удалите оставшуюся жидкость очень медленными движениями щетки по направлению к себе.
- d. Для тщательной просушки ковра или мебели пройдите по всей площади очищаемой поверхности еще раз.
- e. По окончании чистки опорожните и ополосните резервуар пылесоса Rainbow. Дайте ему высохнуть.
- f. Промойте резервуар MiniJet чистой холодной водой из-под крана. Дайте ему высохнуть.

вопросы и ответы

Безопасно ли использовать устройство MiniJet на коврах и мебели?

В случае сомнений в безопасности шампуня-концентрата Rainbow AquaMate для Вашего ковра, мебели или ткани налейте небольшое количество средства в невидимом месте. Рекомендуется сначала выполнить пробную очистку невидимой части мебели или ковра, чтобы убедиться, что они не пострадают.

Безопасно ли использование устройства MiniJet для домашних животных?

Да, при использовании в рекомендуемом количестве (один колпачок), шампунь-концентрат Rainbow AquaMate не вреден для животных.

Где можно отремонтировать устройство MiniJet и приобрести шампунь-концентрат Rainbow AquaMate?

Данная система Rainbow была тщательно протестирована. По вопросам ремонта, а также приобретения запасных частей и шампуня-концентрата Rainbow AquaMate обращайтесь к авторизованному дистрибьютору Rainbow в Вашем регионе. При невозможности связаться с дистрибьютором, у которого было приобретено данное устройство, на сайте rainbowssystem.com Вы можете найти другого авторизованного дистрибьютора Rainbow в Вашем регионе.

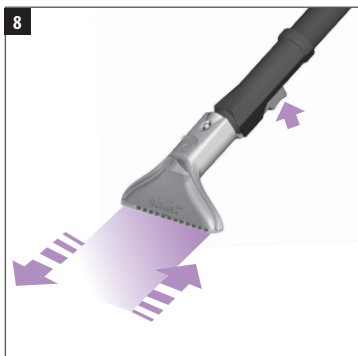
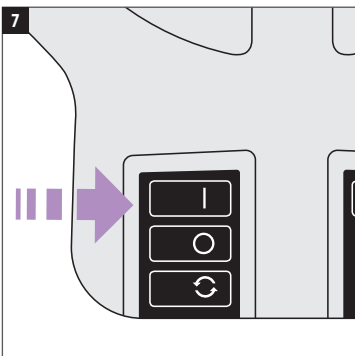
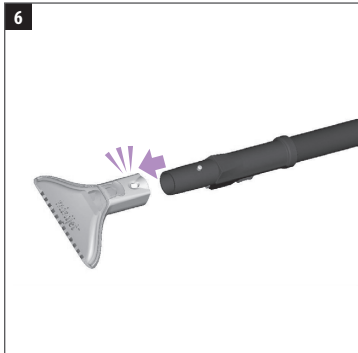
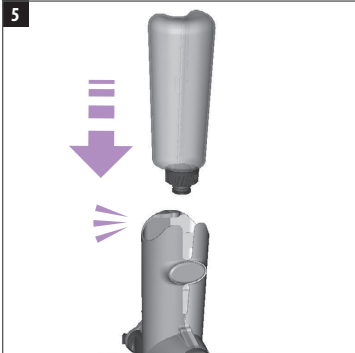
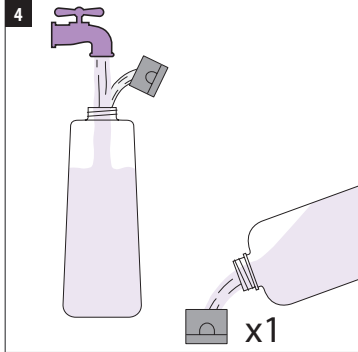
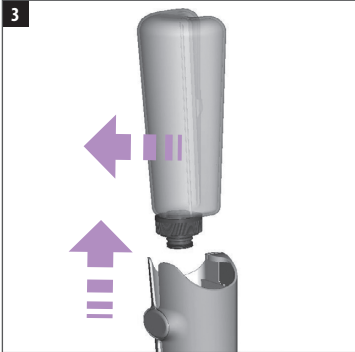
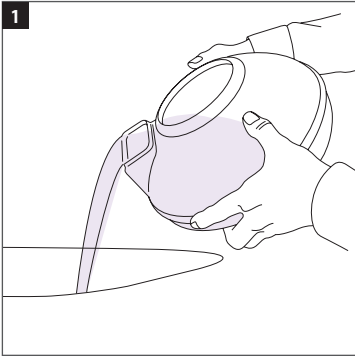

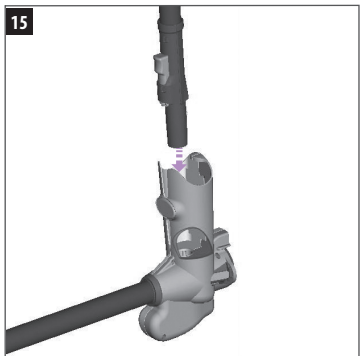
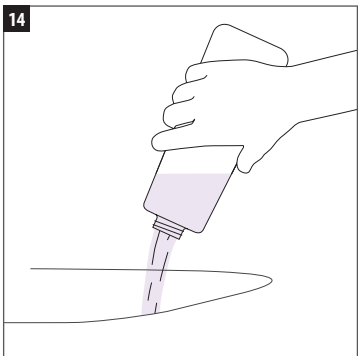
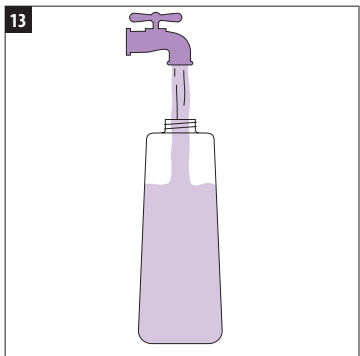
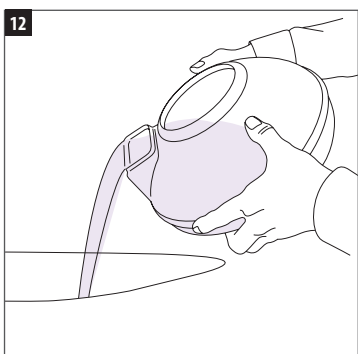
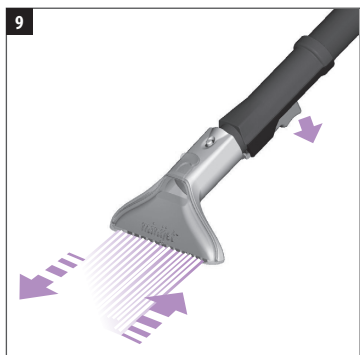



rainbowsystem.com

REXAIR LLC | TROY, MICHIGAN

© 2013 REXAIR LLC | R15815H-0 | Напечатано в США